



MARIMEX.cz®

BAZÉNY • INFRAZAUNY • TRAMPOLÍNY



NÁVOD K INSTALACI BAZÉNU

Tahiti

2,00 x 4,00 x 1,00 m 3,00 x 1,75 x 0,80 m

2,74 x 5,49 x 1,32 m 4,88 x 2,44 x 1,07 m

Tahiti

112017

1. Důležitá bezpečnostní pravidla	str. 3
2. Příprava povrchu a umístění bazénu	str. 4
3. Montáž bazénu.....	str. 5
4. Demontáž bazénu a uskladnění.....	str. 8
5. Záruční podmínky.....	str. 9
6. Přípravky chlorové řady AQUAMAR.....	str. 10
7. Doporučené příslušenství	str. 11

1. DŮLEŽITÁ BEZPEČNOSTNÍ PRAVIDLA

Upozornění na nebezpečí:

- Před instalací, používáním a demontáží si vždy prostudujte celý návod a zejména kapitolu o zásadách bezpečnosti práce.
- Vybírejte místo pro postavení bazénu tak, aby dojde-li k nehodě nebo poškození bazénu mohla vytékající voda bez problémů odtékat, aniž by ohrozila lidi a zvířata nebo poškodila budovy či pozemky.
- V okruhu 2m od bazénu se nesmí nacházet žádná vyvýšená místa (terasy, balkóny, apod.) ani vysoké stromy, ze kterých hrozí nebezpečí pádu do bazénu.
- Pro vstup a výstup z bazénu používejte vždy schůdky.
- Udržujte vodu neustále čistou, aby bylo zřetelně vidět dno a bylo možné správně odhadnout hloubku bazénu.
- Pokud není bazén používán, odstraňte z něj schůdky a uložte je mimo dosah dětí a ostatních neoprávněných osob.
- Neustále udržujte vodu dezinfikovanou a zdravotně nezávadnou. Používejte filtrační zařízení a pravidelně do vody přídávejte bazénové chemikálie. Nedezinfikovaná voda je vážným zdravotním rizikem.
- Ujistěte se, zda bazén, včetně jeho příslušenství, je sestaven v souladu s tímto návodem.
- Provádějte pravidelnou kontrolu a údržbu bazénu a jeho příslušenství.

Požadavky na osoby používající bazén:

- Bez dozoru smějí bazén používat pouze osoby starší 18-ti let, tělesně i mentálně způsobilé.
- Děti musí být v bazénu pod neustálým dohledem dospělých, aby nedošlo ke zranění nebo aby se neutopily.
- Neplavci, děti (zejména menší než je výška hladiny vody v bazénu) a osoby s omezenou schopností pohybu a orientace se smějí koupat, vstupovat do bazénu a vystupovat z něj pouze za doprovodu a dohledu plavců či jiných kompetentních dospělých osob (starších 18-ti let), tj. tělesně a duševně způsobilých.
- Manipulovat s elektrickým příslušenstvím mohou pouze osoby starší 18-ti let, musí se řídit příslušnými zásadami bezpečnosti práce a musí mít kvalifikaci pro práci na el. zařízeních podle příslušných národních předpisů a norem.
- Neprovazujte nebezpečné hry uvnitř bazénu nebo v jeho blízkosti, které by mohly ohrozit koupající se osoby nebo konstrukci a příslušenství, kterými je bazén vybaven.
- Přečtěte si ustanovení v tomto návodu o instalaci a používání filtračního zařízení.

Zakázané použití:

- Z bezpečnostních důvodů nesmí být bazén instalován na terasách a balkónech.
- Je zakázáno skákat do bazénu po hlavě nebo z okraje bazénu.
- Nekoupejte se v noci nebo při nedostatečném osvětlení.
- Nekoupejte se pod vlivem alkoholu, drog či jiných omamných látek.
- Boje a násilné hry jsou v bazénu zakázány.
- Zakáz používání jiného příslušenství než jaké je předepsané výrobcem.

- Je zakázáno sedat si na okraj bazénu nebo jiným způsobem narušovat statiku bazénu.
- Za žádných okolností neupravujte součásti bazénu. Nedělejte otvory do bazénu ani do schůdků.
- Je zakázáno koupání při zapnutém filtračním zařízení (tj.připojení čerpadla k el. síti).
- Je zakázáno překračovat povolenou nosnost žebříku.

Bezpečnostní pokyny pro používání filtračního zařízení:

- Filtrační zařízení připojte k elektrické zásuvce, která odpovídá platným normám.
- Filtrační zařízení zapínejte pouze tehdy, když nikdo není v bazénu.
- Zabraňte dětem v manipulaci s filtračním zařízením.
- Zařízení není určeno pro použití osobami (včetně dětí) se sníženými fyzickými, smyslovými nebo mentálními schopnostmi, pokud není zajištěn jejich dohled a instruktaž odpovědnou osobou; osobami, které nejsou seznámeny s obsluhou v rozsahu tohoto návodu; osobami pod vlivem léků, omamných prostředků apod., snižujících schopnost rychlé reakce. Zařízení zabezpečte tak, aby se k němu děti bez dozoru nemohly dostat.

Uschovejte si tyto pokyny k pozdějšímu nahlédnutí!

Náklady na ekologickou likvidaci elektrosoučástí výrobku autorizovaným systémem RETELA (včetně historického příspěvku) jsou zahrnuty v ceně výrobku. Informaci o sběrných místech naleznete na www.retela.cz.

2. PŘÍPRAVA POVRCHU A UMÍSTĚNÍ BAZÉNU

- Jednotlivé díly si před stavbou bazénu srovnajte a zkontrolujte. Dodržujte pokyny k instalaci uvedené v tomto návodu.
- Zvolené místo by mělo být slunečné a chráněné před větrem. V blízkosti by se neměly nacházet stromy, jejichž listy by mohly znečišťovat bazén. Zem musí být absolutně rovná, dostatečně pevná, nejilovitá, bez děr, čistá a zbavená ostrých předmětů.
- Naše bazény jsou navrženy pro instalaci na povrch. Tento povrch musí být pečlivě vyčištěn. Nikdy nestavte bazén na štěrku, dehtovém papíru, asfaltovém koberci nebo na jakékoli směsi obsahující naftu. Pod bazén je nutno použít geotextilní podložku, která není součástí balení!
- Nesmýkejte bazénem po zemi. Následkem toho by mohly vzniknout netěsnosti bazénu či jiná poškození.

3. MONTÁŽ BAZÉNU

Číslo	Název	(400x200x100cm)		(300x175x80cm)		486x244x107cm)		549x274x132cm)	
		Ks	číslo dod.	Ks	číslo dod.	Ks	číslo dod.	Ks	číslo dod.
1	Svorka k nosníku	8	10381	8	10381	8	10381	8	10381
2	Vodorovný nosník "A"	2	12161	2	12209	2	12219	2	10919D
3	Vodorovný nosník "B"	4	12162	2	12210	4	12220	4	10922D
4	Vodorovný nosník "C"	2	12163	2	12211	2	12221	2	10925D
5	Vodorovný nosník "D"	2	12164	2	12212	2	12222	2	10928D
6	Vodorovný nosník "E"	0		2	12281	0		0	
7	Vodorovný nosník "F"	2	12165	2	12212	2	12223	2	10932D
8	Rohový kloub	4	12166	4	12166	4	12224	4	10934D
9	Víčko koncové U-vzpěry	24	10379	16	10379	24	10379	24	10935
10	Svorka plast. pružná k noze	24	10382	16	10382	24	10382	24	10936
11	Vzpěra - U - postranní plochá	12	12167	8	12214	12	12225	12	10937D
12	Tyčka spojovací LM-10	12	10383	8	10383	12	10383	12	10383
13	Pás kotvicí	12	12226	8	12217	12	12226	12	10938D
14	Podložka pod bazén	0		0		1	12227	1	10759
15	Plášť bazénu	1	12135	1	12216	1	12228	1	12445
16	Výpustní adaptér	1	10201	1	10201	1	10201	1	10201
17	Víčko výpustního adaptéru	2	11044	2	11044	2	11044	2	11044
18	Krycí plachta	0		0		1	12229	1	10756
19	Záslepka	3	10127	3	10127	3	10127		
20	Vložka plastová pro rohové spoje	8	11156	8	11156	8	11156	8	11156
21	Vložka plastová pro vodorovné nosníky	8	11157	8	11157	8	11157	8	11157

Bazén položte na vodorovnou plochu tak, aby vypouštěcí otvor směřoval k místu, kam má být voda vypouštěna. Rozprostřete dno, aby bylo co nejhladší. Přesvědčte se, že vypouštěcí otvor u dna je zevnitř bazénu zazátkován a na vnější straně stěny bazénu je našroubované víčko. Před napuštěním bazénu našroubujte do otvorů pro připojení filtračního zařízení průchody stěnou a přímo na ně uzavírací ventily. Ujistěte se, zda-li je plášť otevřen, maximálně rozprostřen na podložce, spojte vodorovný nosník A s vodorovným nosníkem B a vodorovným nosníkem C, vložte je do otevřeného pouzdra tak, aby otvory v kovové konstrukci byly souměrné s bílými pouzdrovými otvory a totéž na druhé straně. Pokud jsou dle návodu nastaveny delší strany bazénu můžeme přejít na kratší strany, kde spojíme vodorovný nosník D s vodorovným nosníkem F a obdobně nasuneme do pouzdrových otvorů. Všechny čtyři strany nosníků spojíme rohovým kloubem (viz obr. 1).

obr. 1

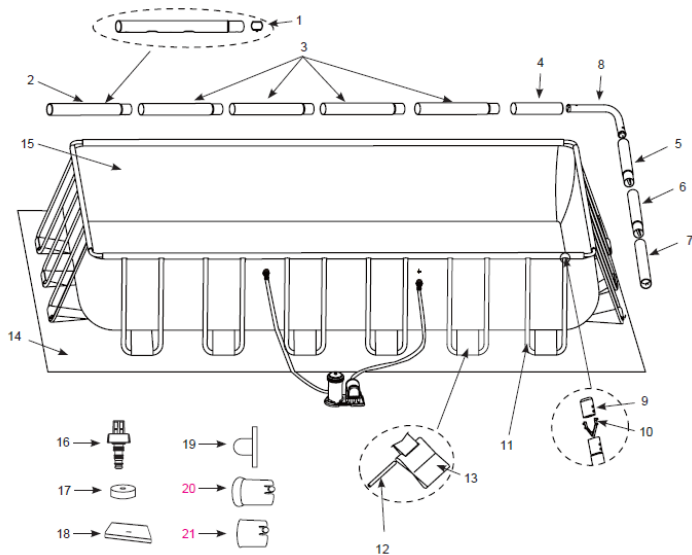

Vsuňte spojovací kolíky do překrývacích se otvorů a spojte plášťové pásy s držícími pásy (viz obr. 2)

obr. 2

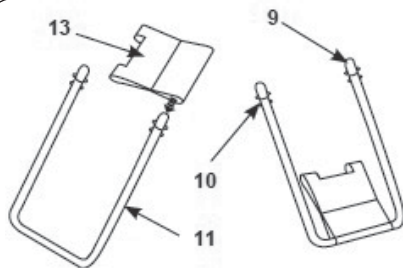
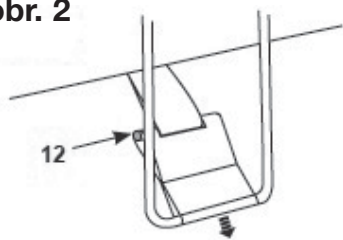

Navlékněte do držícího pásu postranní U – podpěru a připevněte ji k vodorovnému nosníku. Vršky postranních U – podpěr mají dvojité zapínání s přičhytkou. Vložte podpěry do nosníku A-B-C a D-F tím, že zatlačíte spodní tlačítko dovnitř. Zatlačení tohoto spodního tlačítka umožní vsunutí podpěry do nosníku. Jakmile je U – podpěra vsunuta do nosníku, uvolněte tlak prstem a podpěra tak zaklapne na místo. Tento postup opakujte pro všechny boční U- podpěry (viz obr. 3).

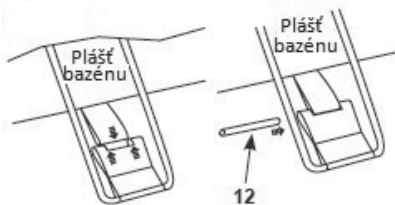
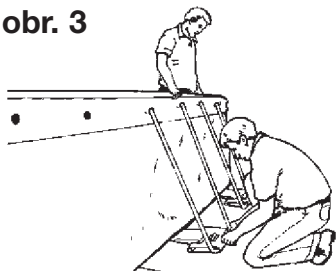
obr. 3

Pokud není zem dostatečně pevná, musíte na místo podpory položit kousek tlakově odolné desky, velikost 40 x 40 x 3cm a zarovnat ji do úrovně okolního terénu (viz obr. 4).

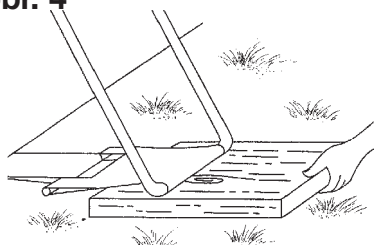
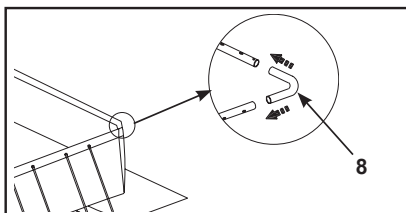
obr. 4**obr. 5**

-Umístíte vrchní lišty delší strany bazénu tak aby se překrývaly s horní lištou na kratší straně.

Nainstalujte rohové spojky (8) na 4 rohy (obr. 5)

Důležité: rohové spojky jsou koncipovány jako pohyblivé ve vztahu k horizontálním nosníkům. To umožní pohyb bazénu dovnitř i ven při jeho používání

Před napuštěním vody se ujistěte zda:

- jsou všechny držící pásy umístěny uprostřed postranních U - podpěr
- plášťové pásy jsou odtahové od dna bazénu a držící pásy jsou napnuté a leží rovně na zemi
- vypouštěcí ventil zevnitř bazénu je uzavřený a vypouštěcí uzávěr zvenku je napevno našroubovaný

Napuste do bazénu vodu, maximálně 5 – 10cm a začněte vyhlazovat nerovnosti fólie na dně bazénu. Fólii vyhlazujte směrem od středu ke kraji, popotahujte směrem ven z místa, kde se spojuje dno bazénu se stěnou, nebo zvnějšku bazénu sáhněte pod stěnu bazénu, uchopte jeho dno a táhněte směrem ven. Po vyhlazení dna bazén dále napouštějte vodou. Fólie bazénové stěny se bude sama vztýčovat souběžně s plněním bazénu vodou.

Při postupném doplňování vody se bude plášť bazénu nejprve „uzavírat“, což není známka výrobní vady, ale jedná se o běžný jev, který je doprovázen postupným doplňováním vody.

4. DEMONTÁŽ BAZÉNU A USKLADNĚNÍ

Přesvědčte se, že je pevně zatlačena vypouštěcí zátka na vnitřní straně vypouštěcího otvoru u dna bazénu.

- Odšroubujte víčko z vypouštěcího otvoru na vnější straně bazénové stěny.
- Našroubujte přechodový kus s nátrubkem pro nasunutí zahradní hadice.
- Nasuňte na nátrubek přechodového kusu konec hadice.
- Druhý konec hadice položte do místa, kam může být voda bezpečně vypuštěna.
- Vytáhněte a odklopte zátku, která je zasunuta do vypouštěcího otvoru zevnitř bazénu. Voda začne vytékat.
- Po vypuštění zazátkujte vypouštěcí otvor zevnitř bazénu. Stáhněte hadici z nátrubku přechodového kusu a přechodový kus odšroubujte a uskladněte jej.
- Na výtokový otvor z vnější strany bazénu našroubujte zpět víčko.
- Pro rozebrání bazénu použijte pokyny pro sestavení, ale v opačném pořadí. Odstraňte veškeré instalační součásti.
- Zajistěte, aby bazén a všechny jeho součásti byly před složením naprosto suché. Nechte jej vysušit na slunci (viz. obr. 1). Poprašte bazén kosmetickým pudrem, aby se stěny nelepily k sobě. Pudr také absorbuje veškerou vodu, která na stěnách ulpěla.
- Očistěte vnitřní strany bazénu čistou vodou, aby při uskladnění nedošlo k poškození pláště chemickými prostředky.
- Složte bazén do tvaru čtverce. Začněte na jedné straně, nadvakrát ohněte jednu šestinu pláště bazénu do její vnitřní strany. Stejně postupujte na druhé straně (viz. obr. 2 a 3).
- Potom, co takto vytvoříte dvě protilehlé složené strany, jednoduše přeložte jednu přes druhou tak, jak se zavírá kniha (viz. obr. 4 a 5).
- Složte dva dlouhé konce do středu (viz. obr. 6).
- Přehněte jeden dlouhý konec přes druhý a plášť bazénu zmáčkněte (viz. obr. 7).
- Plášť bazénu a příslušenství skladujte na suchém a větraném místě s teplotou mezi 5–30 °C, mimo dosah hlodavců
- Přesvědčte se, že bazénová folie je zcela suchá dříve, než ji dlouhodobě uskladníte.

Důležité: Bazén není odolný vůči mrazu a proto doporučujeme, aby byl dodržen postup pro jeho uskladnění přes zimu.

obr. 1



obr. 2



obr. 3



obr. 4

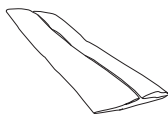

obr. 5



obr. 6

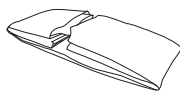

obr. 7

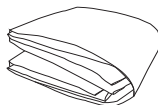

5. ZÁRUČNÍ PODMÍNKY BAZÉNŮ

- Bazén byl vyroben z materiálu vysoké kvality. Všechny součástky byly zkontrolovány a shledány nezávadnými. Záruka platí po dobu dvou let od data nákupu. Uschovejte všechny doklady o nákupu společně s návodem. Doklad o nákupu bude požadován při uplatňování záručních nároků.
- Reklamáce zboží se řídí právním řádem ČR.
- Záruka se vztahuje na veškeré vady způsobené chybou ve výrobě nebo vadou materiálu ovlivňující těsnost a nepropustnost bazénu.
- Po zakoupení bazénu doporučujeme, aby byla překontrolována neporušenost transportního obalu a bazénu či jiného znehodnocení. V případě jakéhokoli poškození neprodleně informujte prodejce.
- Doporučujeme, aby při zakoupení výrobku byla překontrolována jeho kompletnost.
- Vykazuje-li bazén zjevné vady, které se projeví ihned po zprovoznění a pro které zařízení nelze užívat, tak vady musí kupující uplatnit u prodávajícího bez zbytečného odkladu.
- Při zjištění závady na jednotlivých částech bazénu reklamujte pouze vadnou část s viditelně označeným místem poškození. Na reklamáce po této lhůtě se bude nahlížet takto:

záruka se nevztahuje na:

- opotřebení v důsledku nesprávné instalace nebo nesprávného používání, příp. nesprávného uskladnění
- běžné opotřebení zařízení odpovídající charakteru a době jeho užívání
- vady způsobené mechanickým poškozením
- vady způsobené vlivem živelných sil
- vady vzniklé v důsledku použití nestandardních prostředků pro chemickou údržbu bazénové vody a nevhodných čistících pomůcek
- přirozené stárnutí a blednutí fólie bazénu v důsledku používání chemických prostředků k ošetřování bazénové vody, nebo vlivem slunečního záření
- deformace vzniklé v souvislosti s nestabilním nebo neupraveným podložím
- přirozené stárnutí podložky a krycí plachty

TYTO POKYNY SI USCHOVEJTE!

Doporučení: Použít vodu z vodovodního řadu.

Při napuštění bazénu studniční vodou doporučujeme, aby byl proveden rozbor vody.

Chyby v tisku vyhrazeny
Výrobce: intex Development Co. Ltd.

6. PŘÍPRAVKY CHLOROVÉ ŘADY AQUAMAR

- 7 DAY TABS** – Velké dezinfekční pomalurozpustné tablety pro průběžné udržování koncentrace chloru po použití chlor. granulátu Start. Slouží jako protiporostový prostředek účinný proti řasám, plísním, bakteriím a virům.
- KOMPLEX 5v1** – Pětisložkové tablety pro dezinfekci, prevenci proti řasám, vložkování, stabilizaci tvrdosti vody a stabilizaci pH
- CHLOR TRIPLEX** – Víceúčelový přípravek k dezinfekci, zabránění vzniku řas a vysrážení nečistot. Po ponoření tablety do vody dochází k postupnému uvolňování chloru, zároveň k rozpouštění látky s algicidním účinkem a vložkovačem. Velké tablety.
- CHLOR SHOCK** – Krátkodobě a rychle zvyšuje koncentraci chloru, který ničí většinu druhů řas. Účinkuje též na bakterie a viry.
- ALGAESTOP** – Přípravek určený k prevenci proti růstu řas. Lze jím již narostlé řasy zničit. Je účinný též proti plísním, v menší míře proti bakteriím.
- VLOČKOVAČ** – Slouží k vysrážení zákalů, k projasnění vody a odstranění jemných mechanických nečistot z vody. Používat preventivně 1 x týdně a vždy po použití přípravku Shock.
- MINITABS** – malé dezinfekční pomalurozpustné tablety pro průběžné udržování koncentrace chloru po použití chlor. granulátu Start. Slouží jako protiporostový prostředek proti řasám, plísním, bakteriím a virům.
- TRIPLEX MINI** – Víceúčelový přípravek k dezinfekci, zabránění vzniku řas a vysrážení nečistot. Po ponoření tablety do vody dochází k postupnému uvolňování chloru, zároveň k rozpouštění látky s algicidním účinkem a vložkovačem. Malé tablety.
- pH MINUS** – Slouží ke snížení hodnoty pH ve vodě. Při nesprávné hodnotě pH neúčinkují plnohodnotně ostatní použité přípravky. Ideální hodnota pH je 6,8 až 7,2.
- pH PLUS** – Slouží ke zvýšení hodnoty pH ve vodě. Při nesprávné hodnotě pH neúčinkují plnohodnotně ostatní použité přípravky. Ideální hodnota pH je 6,8 až 7,2.
- START** – Chlorový granulát určený pro první zachlorování, umožňující rychle dodat potřebnou dávku chloru. Obsahuje stabilizátor chloru. Vhodný k průběžnému ošetřování vody a do automatických dávkovačů chloru.
- STUDNA** – Slouží k odstranění železa, manganu a jiných minerálů z vody. Snižuje tvrdost vody. Preventivní aplikace do studniční vody. Odstraňuje hnědé či zelené zbarvení vody způsobené přítomností kovů, projevující se po prvním zachlorování.
- SUPER SHOCK** – Superaktivní dvousložkový prostředek proti již narostlé řase. Bublinky stoupající k hladině a podél stěn bazénu strhávají a nabalují řasy na sebe a vynášejí je s sebou na hladinu. Zneškodněné řasy z hladiny odstraní skimmer.
- CLEAR GEL** – slouží k odstranění vápenatých usazenin na stěnách bazénů a k odstranění rezavých skvrn. Doporučuje se tímto přípravkem ošetřit stěny bazénu alespoň 1 x ročně, nejlépe na jaře před napuštěním bazénu.
- CHLOR MINUS** – rychle snižuje vysokou koncentraci chloru. Po použití šokových přípravků umožňuje v krátké době opětovné koupání.
- CHLOR STABIL ZAZIMOVAČ** – Snižuje ztráty chloru způsobené UV zářením. Dokáže uspořit až 75 % chloru. – Přípravek pro zazimování bazénu. Zpomaluje růst řas rostoucích při nízkých teplotách a snižuje možnost vzniku zákalů. Neslouží proti zamrznutí vody v bazénu!
- STARTOVACÍ SET** – Praktický set pro zahájení bazénové sezóny
– obsahuje Triplex Mini, Chlor Shock, Ph-, zdarma Tester
- PROJASŇOVAČ** – Vysoceúčinný vložkovač s projasňujícím efektem

7. DOPORUČENÉ PŘÍSLUŠENSTVÍ

GEOTEXTILNÍ PODLOŽKA

Ochranná podložka pod bazén vyrobená z geotextilie zabraňuje poškození bazénové fólie, jako jsou plísně, protržení nebo prorůstání trávy.



KRYCÍ PLACHTA

Krycí plachta s upínacím zámkem je vyrobená z PE fólie 110 g/m². Brání spadu nečistot do bazénu a zároveň zabraňuje úniku vody a chemických prostředků vlivem odpařování. Slouží také k zazimování bazénu.



SKIMMER PRO BAZÉNY TAMPA

Skimmer slouží k odstraňování nečistot z hladiny bazénu. Skimmer neboli sběrač slouží k nasávání vody z hladiny bazénu filtračním zařízením. Nečistoty, jako jsou hmyz, listí a ostatní plovoucí nečistoty, jsou nasávány do sběrače a zachycovány v síti na nečistoty.



UV LAMPA STERIL POOL

Bezchlorová úprava vody. Ultrafialové záření ničí většinu mikroorganismů obsažených ve vodě, jako jsou, řasy, plísně, viry a bakterie. Nevylučuje žádné škodlivé látky. Úspora chemických přípravků.



VYSAVAČ STAR VAC

Univerzální mechanický vysavač určený pro všechny typy bazénů. Napojuje se na průchod stěnou nebo rovnou na skimmer. Balení obsahuje: tělo vysavače, dva druhy hubice pro vysávání, tyč, 5 m hadice a nástavce pro napojení k průchodu stěnou.



PÍSKOVÁ FILTRACE PROSTAR 4

- pro všechny bazény do velikosti 20 m³ vody
- výkon 4 m³/h
- šesticestný ventil
- hrubý předfiltr
- hadicové koncovky 32 / 38 mm
- tlakoměr
- moderní design



Největší e-shop s bazény, trampolínami a infrasaunami v ČR!

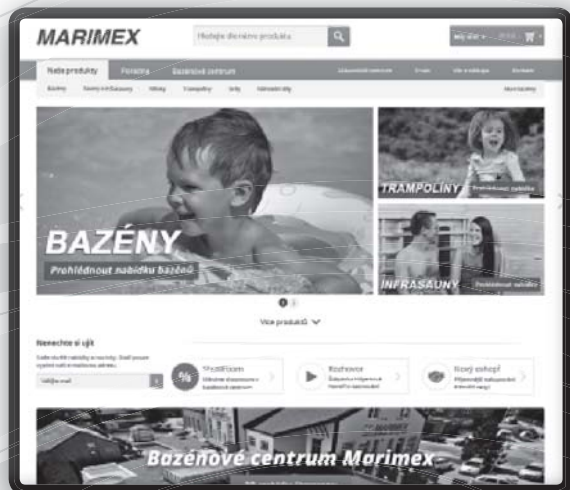

Široký výběr
bazénů, trampolín,
infrasaun a doplňků



Nákup rychle
a snadno z pohodlí
domova



Dodání
do 24 hodin



Prodej i na splátky

Prodejní centrum MARIMEX, Libušská 264, Praha 4 – Libuš



- ✓ Výstavní plocha včetně venkovní expozice 2 500 m²
- ✓ Možnost vyzkoušet si vystavené produkty
- ✓ Odborné poradenství – vše na jednom místě
- ✓ Zboží ihned k odběru

Infolinka: 261 222 111 | E-mail: info@marimex.cz

www.marimex.cz



MARIMEX.cz®
BAZÉNY • INFRAAUNY • TRAMPOLÍNY



MARIMEX.cz®

BAZÉNY • INFRAŠAUNY • TRAMPOLÍNY



NÁVOD K INŠTALÁCII BAZÉNA

Tahiti

2,00 x 4,00 x 1,00 m 3,00 x 1,75 x 0,80 m

2,74 x 5,49 x 1,32 m 4,88 x 2,44 x 1,07 m

Tahiti

112017

1. Dôležité bezpečnostné pravidlá	str. 3
2. Príprava povrchu a umiestnenie bazéna.....	str. 4
3. Montáž bazéna.....	str. 5
4. Demontáž bazéna a uskladnenie.....	str. 8
5. Záručné podmienky	str. 9
6. Prípravky chlórovej rady AQUAMAR	str. 10
7. Doporučené príslušenstvo	str. 11

1. DÔLEŽITÉ BEZPEČNOSTNÉ PRAVIDLÁ

Upozornenie na nebezpečenstvo:

- Pred inštaláciou, používaním a demontážou si vždy preštudujte celý návod a najmä kapitolu o zásadách bezpečnosti práce.
- Vyberajte miesto pre postavenie bazéna tak, aby ak dôjde k nehode alebo poškodeniu bazéna mohla vytekajúca voda bez problémov odtekať, bez toho, aby ohrozila ľudí a zvieratá alebo poškodila budovy či pozemky.
- V okruhu 2m od bazéna sa nesmú nachádzať žiadne vyvýšené miesta (terasy, balkóny, a pod.) ani vysoké stromy, z ktorých hrozí nebezpečenstvo pádu do bazéna.
- Pre vstup a výstup z bazéna používajte vždy schodíky.
- Udržujte vodu neustále čistú, aby bolo zreteľne vidieť dno a bolo možné správne odhadnúť hĺbku bazéna.
- Ak nie je bazén používaný, odstráňte z neho schodíky a uložte ich mimo dosahu detí a ostatných neoprávnených osôb.
- Neustále udržiavajte vodu dezinfikovanou a zdravotne nezávadnú. Používajte filtračné zariadenie a pravidelne do vody pridávajte bazénové chemikálie. Nedezinfikovaná voda je vážnym zdravotným rizikom.
- Uistite sa, či bazén, vrátane jeho príslušenstva, je zostavený v súlade s týmto návodom.
- Vykonať pravidelnú kontrolu a údržbu bazéna a jeho príslušenstva.

Požiadavky na osoby používajúce bazén:

- Bez dozoru môžu bazén používať len osoby staršie ako 18-tich rokov, telesne i mentálne spôsobilé.
- Deti musia byť v bazéne pod neustálym dohľadom dospelých, aby nedošlo k zraneniu alebo aby sa neutopili.
- Neplavcov, deti (najmä menšia ako je výška hladiny vody v bazéne) a osoby s obmedzenou schopnosťou pohybu a orientácie sa môžu kúpať, vstupovať do bazéna a vystupovať z neho iba za dohľadu plavcov či iných kompetentných dospelých osôb (starších 18-tich rokov), tj. Telesne a duševne spôsobilých.
- Manipulovať s elektrickým príslušenstvom môžu iba osoby staršie ako 18-tich rokov, musia sa riadiť príslušnými zásadami bezpečnosti práce a musia mať kvalifikáciu pre prácu na el. zariadeniach podľa príslušných národných predpisov a noriem.
- Neprevádzkujte nebezpečné hry vo vnútri bazéna alebo v jeho blízkosti, ktoré by mohli ohroziť kúpajúce sa osoby alebo konštrukciu a príslušenstvo, ktorými je bazén vybavený.
- Prečítajte si ustanovenia v tomto návode o inštalácii a používaní filtračného zariadenia.

Zakázané použitie:

- Z bezpečnostných dôvodov nesmie byť bazén inštalovaný na terasách a balkónoch.
- Je zakázané skákať do bazéna po hlave alebo z okraja bazéna.
- Nekúpte sa v noci alebo pri nedostatočnom osvetlení.
- Nekúpte sa pod vplyvom alkoholu, drog či iných omamných látok.
- Boje a násilné hry sú v bazéne zakázané.
- Zákaz používania iného príslušenstva než aké je predpísané výrobcom.

- Je zakázané sadat' si na okraj bazéna alebo iným spôsobom narušovať statiku bazéna.
- Za žiadnych okolností neupravujte súčasti bazéna. Nerobte otvory do bazéna ani do schodíkov.
- Je zakázané kúpanie pri zapnutom filtračnom zariadení (tj pri pripojení čerpadla k el. Sieti).
- Je zakázané prekračovať povolenú nosnosť rebríka.

Bezpečnostné pokyny pre používanie filtračného zariadenia:

- Filtračné zariadenie pripojte k elektrickej zásuvke, ktorá zodpovedá platným normám.
 - Filtračné zariadenie zapínajte len vtedy, keď nikto nie je v bazéne.
 - Zabráňte deťom v manipulácii s filtračným zariadením.
 - Zariadenie nie je určené na použitie osobami (vrátane detí) so zníženými fyzickými, zmyslovými alebo mentálnymi schopnosťami, pokiaľ nie je zaistený ich dohľad a inštrukciou zodpovednou osobou; osobami, ktoré nie sú oboznámené s obsluhou v rozsahu tohto návodu; osobami pod vplyvom liekov, omamných látok a pod., znižujúcich schopnosť rýchlej reakcie. Zariadenia zabezpečte tak, aby sa k nemu deti bez dozoru nemohli dostať.
- Uschovajte si tieto pokyny k neskoršiemu nahliadnutiu!

Náklady na ekologickú likvidáciu elektrosúčiastok výrobku autorizovaným systémom sú zahrnuté v cene výrobku.

2. PRÍPRAVA POVRCHU A UMIESTNENIE BAZÉNA

- Jednotlivé diely si pred stavbou bazéna zrovňajte a skontrolujte. Dodržujte pokyny k inštalácii uvedené v tomto návode.
- Zvolené miesto by malo byť slnečné a chránené pred vetrom. V blízkosti by sa nemali nachádzať stromy, ktorých listy by mohli znečisťovať bazén. Zem musí byť absolútne rovná, dostatočne pevná, nejvlhšia, bez dier, čistá a zbavená ostrých predmetov.
- Naše bazény sú navrhnuté pre inštaláciu na povrch. Tento povrch musí byť starostlivo vyčistený. Nikdy nestavajte bazén na štrku, dechtová papiera, asfaltovom koberci alebo na akejkoľvek zmesi obsahujúcej naftu. Pod bazén je nutné použiť geotextilnú podložku, ktorá nie je súčasťou balenia!
- Zberný kôš bazénom po zemi. Následkom toho by mohli vzniknúť netesnosti bazéna či iné poškodenia.

3. MONTÁŽ BAZÉNA

Číslo	Názov	(40x20x100cm)		(30x175x80cm)		48x24x107cm)		54x27x132cm)	
		Ks	číslo dod.	Ks	číslo dod.	Ks	číslo dod.	Ks	číslo dod.
1	Svorka k nosníku	8	10381	8	10381	8	10381	8	10381
2	Vodorovný nosník "A"	2	12161	2	12209	2	12219	2	10919D
3	Vodorovný nosník "B"	4	12162	2	12210	4	12220	4	10922D
4	Vodorovný nosník "C"	2	12163	2	12211	2	12221	2	10925D
5	Vodorovný nosník "D"	2	12164	2	12212	2	12222	2	10928D
6	Vodorovný nosník "E"	0		2	12281	0		0	
7	Vodorovný nosník "F"	2	12165	2	12212	2	12223	2	10932D
8	Rohový kĺb	4	12166	4	12166	4	12224	4	10934D
9	Viečko koncové U-vzpery	24	10379	16	10379	24	10379	24	10935
10	Svorka plast. pružná k nohe	24	10382	16	10382	24	10382	24	10936
11	Vzpera - U - postranná plochá	12	12167	8	12214	12	12225	12	10937D
12	Tyčka spojovacia LM-10	12	10383	8	10383	12	10383	12	10383
13	Pás kotviaci	12	12226	8	12217	12	12226	12	10938D
14	Podložka pod bazén	0		0		1	12227	1	10759
15	Plášť bazéna	1	12135	1	12216	1	12228	1	12445
16	Výpustný adaptér	1	10201	1	10201	1	10201	1	10201
17	Viečko výpustného adaptéra	2	11044	2	11044	2	11044	2	11044
18	Krycia plachta	0		0		1	12229	1	10756
19	Záslepka	3	10127	3	10127	3	10127		
20	Vložka plastová pre rohové spoje	8	11156	8	11156	8	11156	8	11156
21	Vložka plastová pre vodorovné nosníky	8	11157	8	11157	8	11157	8	11157

Bazén položte na vodorovnú plochu tak, aby vypúšťací otvor smeroval k miestu, kam má byť voda vypúšťaná. Rozprestrite dno, aby bolo čo najhladšie. Presvedčte sa, že vypúšťací otvor na dne je zvnútra bazéna zazátkovaný a na vonkajšej strane steny bazéna je naskrutkované viečko. Pred napustením bazéna naskrutkujte do otvorov pre pripojenie filtračného zariadenia priechody stenou a priamo na ne uzatváracie ventily. Uistite sa, či je plášť otvorený, maximálne rozprestretý na podložke, spojte vodorovný nosník A s vodorovným nosníkom B a vodorovným nosníkom C, vložte ich do otvoreného puzdra tak, aby otvory v kovovej konštrukcii boli súmerné s bielymi púzdrovými otvorami a to isté na druhej strane. Ak sú podľa návodu nastavené dlhšej strany bazéna môžeme prejsť na kratšej strany, kde spojíme vodorovný nosník D s vodorovným nosníkom F a obdobne nasunieme do púzdrových otvorů. Všetchny štyri strany nosníkov spojíme rohovým kĺbom (viď obr. 1).

obr. 1

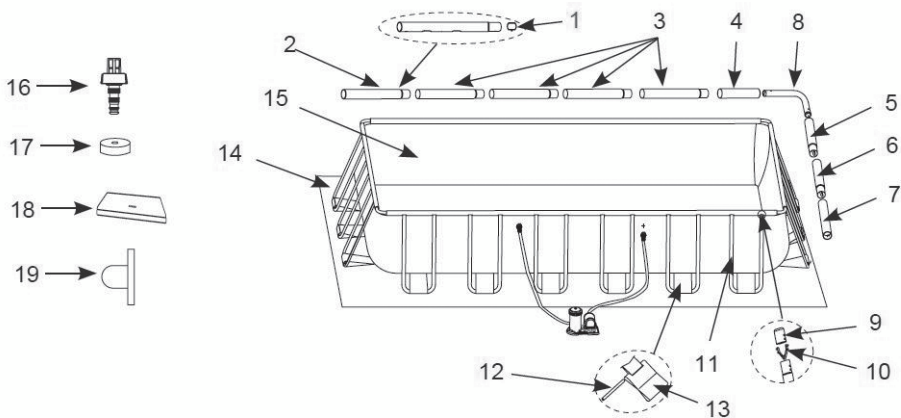

Vsuňte spojovacie kolíky do prekryvajúcich sa otvorov a spojte plástové pásy s držiacími pásmi (viď obr. 2)

obr. 2

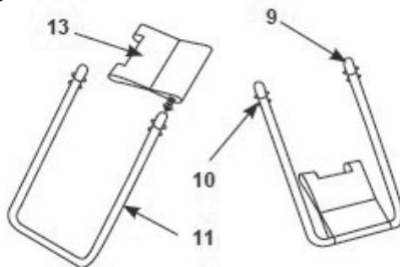
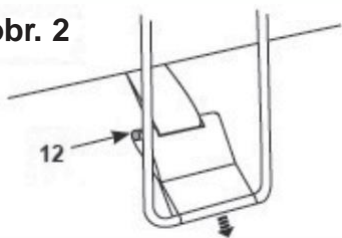

Navlečte do držiaceho pásu postranné U - podperu a pripevnite ju k vodorovnému nosníku. Vršky postranných U - podpier majú dvojité zapínanie s príchytkou. Vložte podpery do nosníka A-B-C a DF tým, že zatlačíte spodné tlačidlo dovnútra. Zatlačenie tohto spodného tlačidla umožní vsunutie podpery do nosníka. Akonáhle je U - podpera vsunutá do nosníka, uvoľnite tlak prstom a podpera tak zaklapne na miesto. Tento postup opakujte pre všetky bočné U - podpery (pozri obr. 3).

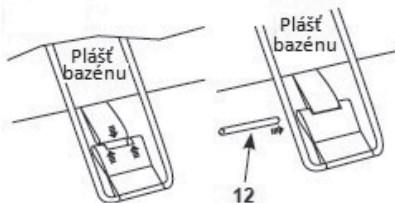
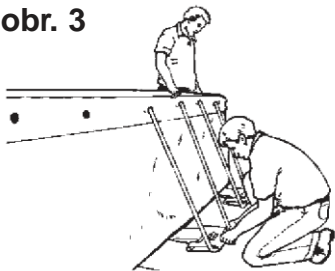
obr. 3

Pokiaľ nie je zem dostatočne pevná, musíte na miesto podpory položiť kúsok tlakovo odolnej dosky, veľkosť 40 x 40 x 3 cm a zarovnať ju do úrovne okolitého terénu (viď obr. 4).

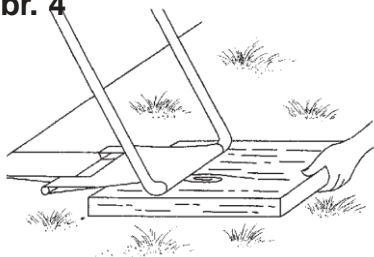
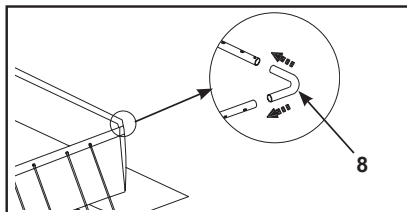
obr. 4**obr. 5**

Umiestnite vrchnej lišty dlhšej strany bazéna tak aby sa prekryvali s hornou lištou na kratšej strane. Nainštalujte rohové spojky (8) na 4 rohy (obr. 5)

Dôležité: rohové spojky sú koncipované ako pohyblivé vo vzťahu k horizontálnym nosníkom. To umožní pohyb bazéna dovnútra aj von pri jeho používaní

Pred napustením vody sa uistite či:

- Sú všetky držiace pásy umiestnené uprostred postranných U - podpier
- Plášťové pásy sú odtiahnuté od dna bazéna a držiace pásy sú napnuté a ležia rovno na zemi
- Vypúšťací ventil zvnútra bazéna je uzavretý a vypúšťací uzáver zvonku je napevno naskrutkovaný

Napustite do bazéna vodu, maximálne 5 - 10 cm a začnite vyhladzovať nerovnosti fólie na dne bazéna. Fólia vyhladzujte smerom od stredu ku kraju, popoťahujte smerom von z miesta, kde sa spája dno bazéna so stenou, alebo zvonku bazéna siahnite pod stenu bazéna, uchopte jeho dno a ťahajte smerom von. Po vyhladení dna bazén ďalej napúšťajte vodou. Fólia bazénovej steny sa bude sama vztyčovať súbežne s plnením bazéna vodou.

Pri postupnom dopĺňaní vody sa bude plášť bazéna najprv "uzatvárať", čo nie je známka výrobných chýb, ale jedná sa o bežný jav, ktorý je sprevádzaný postupným dopĺňovaním vody.

4. DEMONTÁŽ BAZÉNA A USKLADNENIE

Presvedčte sa, že je pevne zatlačená vypúšťacia zátka na vnútornej strane vypúšťacieho otvoru u dna bazéna.

- Odskrutkujte viečko z vypúšťacieho otvoru na vonkajšej strane bazénovej steny.
- Naskrutkujte prechodový kus s nátrubkom pre nasunutie záhradnej hadice.
- Nasuňte na nátrubok prechodového kusu koniec hadice.
- Druhý koniec hadice položte do miesta, kam môže byť voda bezpečne vypustená.
- Vytiahnite a odklopte zátku, ktorá je zasunutá do vypúšťacieho otvoru zvnútra bazéna. Voda začne vytekať.
- Po vypustení zazátkujte vypúšťací otvor zvnútra bazéna. Stiahnite hadicu z nátrubku prechodového kusu a prechodový kus odskrutkujte a uskladnite ho.
- Na výtokový otvor z vonkajšej strany bazéna naskrutkujte späť viečko.
- Pre rozobratie bazéna použite pokyny pre zostavenie, ale v opačnom poradí. Odstráňte všetky inštaláčne súčasti.
- Zaisťte, aby bazén a všetky jeho súčasti boli pred zložením úplne suché. Nechajte ho vysušiť na slnku (viď. Obr. 1). Poprášte bazén kozmetickým práškom, aby sa steny nelepili k sebe. Prášok tiež absorbuje všetku vodu, ktorá na stenách usadenú.
- Očistite vnútornej strany bazéna čistou vodou, aby pri uskladení nedošlo k poškodeniu pláštá chemickými prostriedkami.
- Zložte bazén do tvaru štvorca. Začnite na jednej strane, na dvakrát ohnite jednu šestinú pláštá bazéna do jej vnútornej strany. Rovnako postupujte na druhej strane (viď. Obr. 2 a 3).
- Potom, čo takto vytvoríte dve protíľahlé zložené strany, jednoducho preložte jednu cez druhú tak, ako sa zatvára kniha (viď. Obr. 4 a 5).
- Zložte dva dlhé konce do stredu (viď. Obr. 6).
- Prehňte jeden dlhý koniec cez druhý a plášť bazéna stlačte (viď. Obr. 7).
- Plášť bazéna a príslušenstvo skladujte na suchom a vetranom mieste s teplotou medzi 5-30 ° C, mimo dosahu hladavcov.
- Presvedčte sa, že bazénová fólia je úplne suchá skôr, než ju dlhodobo uskladníte. Dôležité: Bazén nie je odolný voči mrazu a preto odporúčame, aby bol dodržaný postup pre jeho uskladnenie cez zimu.

obr. 1



obr. 2

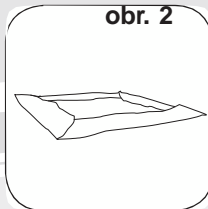

obr. 3

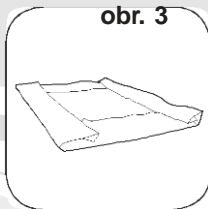

obr. 4

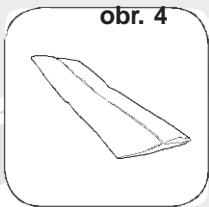

obr. 5



obr. 6

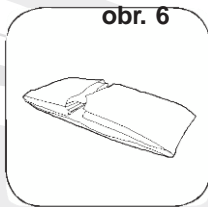

obr. 7

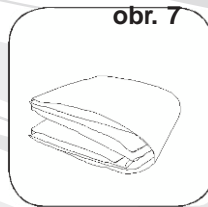

5. ZÁRUČNÉ PODMIENKY BAZÉNOV

- Bazén bol vyrobený z materiálu vysokej kvality. Všetky súčiastky boli skontrolované a uznané neškodnými. Záruka platí po dobu dvoch rokov od dátumu nákupu. Uschovajte všetky doklady o nákupe spoločne s návodom. Doklad o nákupe bude požadovaný pri uplatňovaní záručných nárokov.
 - Reklamácia tovaru sa riadi právnym poriadkom SR.
 - Záruka sa vzťahuje na všetky vady spôsobené chybou vo výrobe alebo vadou materiálu ovplyvňujúcej tesnosť a nepriepustnosť bazéna.
 - Po zakúpení bazéna odporúčame, aby bola prekontrolovaná neporušenosť transportného obalu bazéna či iného znehodnotenia. V prípade akéhokoľvek poškodenia bezodkladne informujte predajcu.
 - Odporúčame, aby pri zakúpení výrobku bola prekontrolovaná jeho kompletnosť.
 - Ak vykazuje bazén zjavné vady, ktoré sa prejavia ihneď po sprevádzkovaní a pre ktoré zariadenie nemožno užívať, tak vady musí kupujúci uplatniť u predávajúceho bez zbytočného odkladu.
 - Pri zistení závady na jednotlivých častiach bazéna reklamujte iba vadnú časť s viditeľne označeným miestom poškodenia.
- Na reklamácie po tejto lehote sa bude nazerat' takto:

záruka sa nevzťahuje na:

- Opatrebnie v dôsledku nesprávnej inštalácie alebo nesprávneho používania, príp. nesprávneho uskladnenia
- Bežné opotrebnie zariadenia zodpovedajúce charakteru a dobe jeho užívania
- Vady spôsobené mechanickým poškodením
- Chyby spôsobené vplyvom živelných síl
- Chyby vzniknuté v dôsledku použitia neštandardných prostriedkov na chemickú údržbu bazénovej vody a nevhodných čistiacich pomôcok
- Prirodzené starnutie a blednutie fólie bazéna v dôsledku používania chemických prostriedkov na ošetrovania bazénovej vody, alebo vplyvom slnečného žiarenia
- Deformácie vzniknuté v súvislosti s nestabilným alebo neupraveným podložím
- Prirodzené starnutie podložky a krycej plachty

TIETO POKYNY SI USCHOVAJTE!

Odporúčanie: Použiť vodu z vodovodného radu.

Pri napustení bazéna studničnou vodou odporúčame, aby bol vykonaný rozbor vody.

Chyby v tlači vyhradené
Výrobca: intex Development Co. Ltd.

6. PRÍPRAVKY CHLOROVEJ RADY AQUAMAR

7 DAY TABS - Veľké dezinfekčné pomaly rozpustné tablety pre priebežné udržiavanie koncentrácie chlóru po použití chlór. granulátu Štart. Slúži ako protiporastový prostriedok účinný proti riasam, plesniam, baktériám a vírusom.

KOMPLEX 5v1 - Päťzložkové tablety na dezinfekciu, prevenciu proti riasam, vložkovanie, stabilizáciu tvrdosti vody a stabilizáciu pH

CHLÓR TRIPLEX - Viacúčelový prípravok na dezinfekciu, zabránenie vzniku rias a vyzrážaniu nečistôt.

Po ponorení tablety do vody dochádza k postupnému uvoľňovaniu chlóru, zároveň k rozpúšťaniu látky s algicídny účinkom a vložkovačom. Veľké tablety

CHLOR SHOCK - Krátkodobá a rýchlo zvyšuje koncentráciu chlóru, ktorý ničí väčšinu druhov rias.

Účinkuje tiež na baktérie a vírusy.

ALGAESTOP - Prípravok určený na prevenciu proti rastu rias. Možno ním už narastené riasy zničiť. Je účinný tiež proti plesniam, v menšej miere proti baktériám.

VLOČKOVAČ - Slúži k vyzrážaniu zákalov, na prejasnenie vody a odstránenie jemných mechanických nečistôt z vody. Používať preventívne 1 x týždenne a vždy po použití prípravku Shock.

MINITABS - malé dezinfekčné pomaly rozpustné tablety pre priebežné udržiavanie koncentrácie chlóru po použití chlór. granulátu Štart. Slúži ako protiporastový prostriedok proti riasam, plesniam, baktériám a vírusom.

TRIPLEX MINI - Viacúčelový prípravok na dezinfekciu, zabránenie vzniku rias a vyzrážaniu nečistôt.

Po ponorení tablety do vody dochádza k postupnému uvoľňovaniu chlóru, zároveň k rozpúšťaniu látky s algicídny účinkom a vložkovačom. Malé tablety.

pH MINUS - Slúži k zníženiu hodnoty pH vo vode. Pri nesprávnej hodnote pH neúčinkujú plnohodnotne ostatné použité prípravky. Ideálna hodnota pH je 6,8 až 7,2.

pH PLUS - Slúži k zvýšeniu hodnoty pH vo vode. Pri nesprávnej hodnote pH neúčinkujú plnohodnotne ostatné použité prípravky. Ideálna hodnota pH je 6,8 až 7,2.

ŠTART - Chlórový granulát určený pre prvé zachlórování, umožňujúci rýchle dodať potrebnú dávku chlóru.

Obsahuje stabilizátor chlóru. Vhodný k priebežnému ošetrovaniu vody a do automatických dávkovačov chlóru.

Studňa - Slúži na odstránenie železa, mangánu a iných minerálov z vody. Znižuje tvrdosť vody. Preventívna aplikácia do studničnej vody. Odstraňuje hnedé či zelené zafarbenie vody spôsobené prítomnosťou kovov, prejavujúce sa po prvom zachlórování.

SUPER SHOCK - Super aktívny dvojzložkový prostriedok proti už narastenej riaske. Bublínky stúpajúce k hladine a pozdĺž stien bazéna strhávajú a nabávajú riasy na seba a vynášajú ich so sebou na hladinu. Zneškodnené riasy z hladiny odstráni skimmer.

CLEAR GEL - slúži na odstránenie vápenatých usadenín na stenách bazéna ak odstráneniu hrdzavých škvŕn. Odporúča sa týmto prípravkom ošetriť steny bazéna aspoň 1 x ročne, najlepšie na jar pred napustením bazéna.

CHLOR MINUS - rýchlo znižuje vysokú koncentráciu chlóru. Po použití šokových prípravkov umožňuje v krátkej dobe opätovné kúpanie.

CHLOR STABIL - Znižuje straty chlóru spôsobené UV žiarením. Dokáže usporiť až 75% chlóru.

ZAZIMOVAČ - Prípravok pre zazimovanie bazéna. Spomaľuje rast rias rastúcich pri nízkych teplotách a znižuje možnosť vzniku zákalov. Neslúži proti zamrznutiu vody v bazéne!

ŠTARTOVACÍ SET - Praktický set pre zahájenie bazénovej sezóny

- Obsahuje Triplex Mini, Chlór Shock, pH-, zadarmo Tester

Prejasňovač - Vysoko účinný vložkovač s rozjasňujúcim efektom

7. DOPORUČENÉ PRÍSLUŠENSTVO

GEOTEXTILNÁ PODLOŽKA

Ochranná podložka pod bazén vyrobená z geotextílie zabraňuje poškodeniu bazénovej fólie, ako sú plesne, pretrhnutie alebo prerastaniu trávy.



KRYCIA PLACHTA

Krycia plachta s upínacím zámkom je vyrobená z PE fólie 110 g/m². Bráni spádu nečistôt do bazéna a zároveň zabraňuje úniku vody a chemických prostriedkov vplyvom odparovania. Slúži tiež k zazimovaniu u bazéna.



SKIMMER PRE BAZÉNY TAMPA

Skimmer slúži k odstraňovaniu nečistôt z hladiny bazéna. Skimmer alebo zberač slúži k nasávaní vody z hladiny bazéna filtračným zariadením. Nečistoty, ako sú hmyz, lístie a ostatné plávajúce nečistoty, sú nasávané do zberača a zachytávané v sitku na nečistoty.



UV LAMPA STERIL POOL

Bezchlórová úprava vody. Ultrafialové žiarenie ničí väčšinou mikroorganizmov obsiahnutých vo vode, ako sú riasy, plesne, vírusy a baktérie. Nevylučuje žiadne škodlivé látky. Úspora chemických prípravkov.



VYSÁVAČ STAR VAC

Univerzálny mechanický vysávač určený pre všetky typy bazénov. Napája sa na prechod stenou alebo rovno na skimmer. Balenie obsahuje: telo vysávača, dva druhy hubice pre vysávanie, tyč, 5 m hadice a nadstavce pre napojenie k prechodu stenou.



PIESKOVÁ FILTRÁCIA PROSTAR 4

- pre všetky bazény do veľkosti 20 m³ vody
- výkon 4 m³/h
- šesťcestný ventil
- hrubý predfilter
- hadicové koncovky 32 / 38 mm
- tlakomer
- moderný design



E-shop s bazénmi, trampolínami a infrasaunami

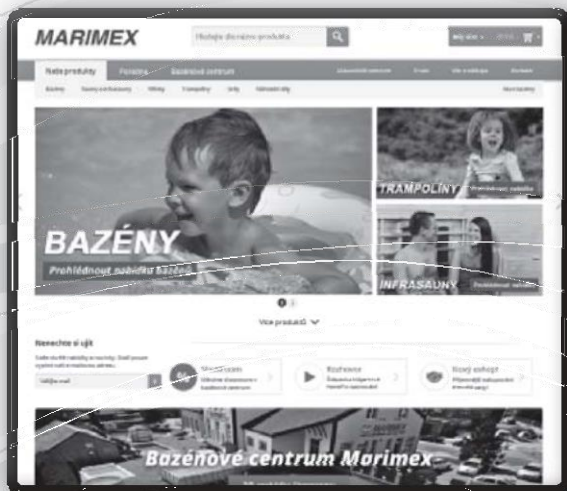

Široký výber bazénov, trampolín, infrasaun a doplnkov



Nákupy rýchlo a jednoducho z pohodlia domova



Do 24 hodín



Predaj aj na splátky

Predajné centrum MARIMEX, Rožňavská 17, 831 04 Bratislava



9 Výstavná plocha vrátane vonkajšej expozície
650 m²

9 Možnosť vyskúšať si vystavené produkty

9 Odborné poradenstvo – všetko na jednom mieste

9 Tovar ihneď k odberu



 **MARIMEX.CZ**[®]
BAZÉNY • INFRASAUNY • TRAMPOLÍNY



MARIMEX.cz®

BAZÉNY • INFRAŠAUNY • TRAMPOLÍNY



POOL TELEPÍTÉS

Tahiti

2,00 x 4,00 x 1,00 m 3,00 x 1,75 x 0,80 m

2,74 x 5,49 x 1,32 m 4,88 x 2,44 x 1,07 m

Tahiti

112017

1. FONTOS BIZTONSÁGI SZABÁLYOK

Figyelmeztetés:

- A telepítés előtt, használati és lebontási mindig olvassa el a használati útmutatót és különösen a fejezet Munkavédelmi.
- Válasszon egy helyszínt az épület a medence, hogy ha van egy baleset, vagy sérülés a medence szivárgó víz is leereszt szabadon, anélkül, hogy veszélyeztetné az emberek és az állatok vagy káros épületek vagy földet.
- Körzetben 2 méterre a medence nem kiemelkedő területek (teraszok, erkélyek, stb.) Vagy a magas fák, ahonnan a leesés a medencébe.
- Ahhoz, hogy be és ki a medencében, mindig a lépcsőn.
- Tartsa a víz tiszta állandóan, annak érdekében, hogy világosan lássa az alsó és képes volt helyesen megbecsülni a mélysége a medence.
- Ha a medence nincs használatban, vegye ki a tornácra, és tedd elzárva a gyermekek és más illetéktelen személyek.
- Mindig tartsa a víz fertőtlenített és egészséges. Használja szűrő eszköz, és rendszeresen hozzá a medence vegyszerek. Nem fertőtlenített víz komoly egészségügyi kockázatot jelent.
- Ellenőrizze, hogy a medence, beleértve a tartozékokat, célja szerint ezeket az utasításokat.
- Végezzünk rendszeres ellenőrzése és karbantartása a medence és annak tartozékait.

A követelmények használó személyek medence:

- Felügyelet nélküli medencét lehet használni csak olyan személyek több mint 18 éves, fizikailag és mentálisan illetékes.
- Gyermekek a medencében állandó felnőtt felügyelete sérülések elkerülése érdekében, vagy megfulladt.
- Non-úszók, a gyermekek (különösen a kisebb, mint a magassága a vízszint a medence) és a csökkent mozgóképességű személyek engedélyezett a fürdés, hogy adja meg a medence és belőle csak kísérettel és felügyelete az úszók és egyéb illetékes felnőtt (18 éven felüli év), azaz a., fizikailag és mentálisan támogatható.
- Manipulálni elektromos tartozékok csak személyek 18 éven felüli követnie kell a megfelelő elveit munkavédelmi és minősíteni kell dolgozni az elektromos. létesítmények szerint a vonatkozó nemzeti szabályozások és szabványok.
- Ne játsszon, veszélyes a belső medence, vagy a közelben, amely veszélyeztetheti a fürdőzők vagy tervezési és tartozékok, amely fel van szerelve egy uszoda.
- Olvassa el a rendelkezések a következő utasításokat, telepítésével és használatával szűrőberendezés.

Tiltott felhasználás:

- Biztonsági okokból, telepíteni kell a medence teraszok és erkélyek.
- Tilos ugrani a medencébe fejjel, vagy a medence szélén.
- Kerülje ázó éjszaka vagy gyenge fényben.
- Kerülje áztatás alatt az alkoholos befolyásoltság, kábítószer vagy más bódító.
- Harcol és erőszakos játékok tilos a medencében.
- Tilalma a tartozékok használata más, mint amit a gyártó által megadott.

- Tilos ülni a medence szélén, vagy más módon zavarja a statikus medence.
- Semmilyen körülmények között sem változtat része a medence. Ne kelljen lyukakat a medencében, vagy a lépések.
- Tilos úszni, míg a szűrőberendezés (szivattyúk tj.připojení hogy el. Network).
- Tilos túllépni a teherbírási a létra.

Biztonsági irányelvek használatának szűrés berendezések:

- Szűrés eszköz kapcsolódni a konnektorba, amely megfelel a vonatkozó szabványoknak.
 - Szűrés bekapcsolják, amikor senki nem a medencében.
 - Hogy a gyerekek ne zavarni a készülék szűrője.
 - A készülék nem használhatják olyan személyek (beleértve a gyermekeket is), akik csökkent fizikai, érzékszervi vagy mentális képességekkel, hacsak biztosított a felügyelet és oktatás a felelős személy; személyek, akik nem ismerik a működését esnek e kézikönyv; hatása alatt álló személyek a kábítószeres, stb, csökkenti a gyors reagálás képességét.
- Biztosítsa a készüléket úgy, hogy a felügyelet nélküli gyerekek nem férhetnek hozzá.
Tartsa meg ezeket az utasításokat később!

Költségei környezetbarát ártalmatlanítása elektromos alkatrészek termékek engedélyezett rendszerben RETELA (ideértve a történelmi hozzájárulás) is benne van az árban. Információ ahol láthatjuk a www.retela.cz.

2. ELŐKÉSZÍTÉS ÉS FELSZÍNI HELY POOL

- Egyedi alkatrészek felépítése előtt a medence, és igazítsa csekket. Kövesse a telepítési útmutatót ebben a kézikönyvben.
- A kiválasztott hely legyen napos és szélvédett. Közel lenne jelen a fák, melynek levelei fertőzhetik a medencében. A talaj legyen teljesen lapos és elég szilárd nejlövítá, lyuk nélkül, száraz és mentes az éles tárgyakat.
- A medencék beépítésre tervezték a felszínen. A felületet alaposan meg kell tisztítani. Soha ne helyezze a medence kavicsos, kátránypapír, aszfalt szőnyeget vagy bármilyen keverék, amely olaj. Az alábbiakban a medence kell használni geotextília mat, amely nem tartalmaz!
- Pass nem egyesítik a földön. Ennek következtében állhat elő szivárgás vagy egyéb károkat a medence.

2. Úszómedencék építési eszközök

szám	Név	(400x200x100cm)		(300x175x80cm)		488x244x107cm)		549x274x132cm)	
		Ks	étsz. dod.	Ks	étsz. dod.	Ks	étsz. dod.	Ks	étsz. dod.
1	Terminal sugározni	8	10381	8	10381	8	10381	8	10381
2	Vízszintes gerenda "A"	2	12161	2	12209	2	12219	2	10919D
3	Vízszintes gerenda "B"	4	12162	2	12210	4	12220	4	10922D
4	Vízszintes gerenda "C"	2	12163	2	12211	2	12221	2	10925D
5	Vízszintes gerenda "D"	2	12164	2	12212	2	12222	2	10928D
6	Vízszintes gerenda "E"	0		2	12281	0		0	
7	Vízszintes gerenda "F"	2	12165	2	12212	2	12223	2	10932D
8	sarok-	4	12166	4	12166	4	12224	4	10934D
9	Zárósapka U-támasz	24	10379	16	10379	24	10379	24	10935
10	Terminal műanyag, a rugalmas	24	10382	16	10382	24	10382	24	10936
11	Struts - U - postranníplochá	12	12167	8	12214	12	12225	12	10937D
12	A rúd összekötő LM-10	12	10383	8	10383	12	10383	12	10383
13	öv horgony	12	12226	8	12217	12	12226	12	10938D
14	pad medence	0		0		1	12227	1	10759
15	köpeny medence	1	12135	1	12216	1	12228	1	12445
16	kimeneti adapter	1	10201	1	10201	1	10201	1	10201
17	Cap mentesítés adapter	2	11044	2	11044	2	11044	2	11044
18	vítorlaváson	0		0		1	12229	1	10756
19	dugó	3	10127	3	10127	3	10127		
20	Műanyag betét	8	11156	8	11156	8	11156	8	11156
21	Műanyag betét vízszintes	8	11157	8	11157	8	11157	8	11157

Pool Place egy sík felületre úgy, hogy a leeresztő lyuk irányítani, ahol a víz le kell zárni. Spread alsó, hogy olyan sima, mint lehetséges. Ellenőrizze, hogy a leeresztő lyuk alján a belsejében a medence és csatlakoztatva külső falán a medence csavarni sapkát.

Mielőtt a medence feltöltésekor csavar lyukak csatlakoztatásához szűrő készülék a falon keresztül, és közvetlenül rájuk elzáró szelepeket. Győződjön meg arról, hogy a héj megnyitotta szét a szőnyegen, össze vízszintes síkja és a vízszintes síkja és a vízszintes gerenda B

C, helyezze be a nyitott ház, hogy a lyukak a fém szerkezet szimmetrikus fehér a gránátölcsekreben és ugyanaz a másik oldalon. Ha a meghatározott utasítások hosszabb oldalán a medence, hogy tudunk mozogni a rövidebbik oldalon, ahol ötvözik a vízszintes gerenda vízszintes gerenda D és F hasonlóan dugulás a házban otvorú.Všechny négy oldalát a gerendák csatlakoztassa a sarok- (d. 1.).

obr. 1

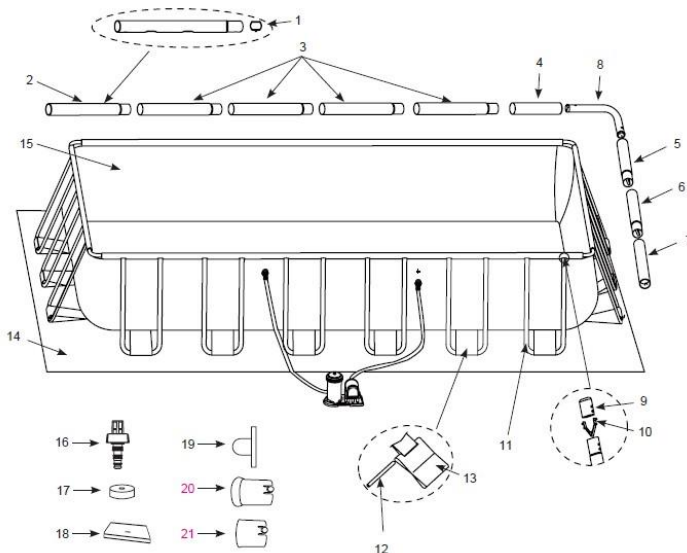

Helyezze be a csatlakozó csapokat a sablont a lyukakat, és csatlakozni a periférikus szalag tartja csíkok (ld. 2.)

obr. 2

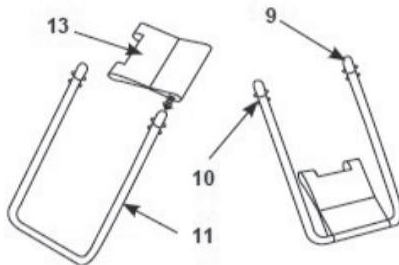
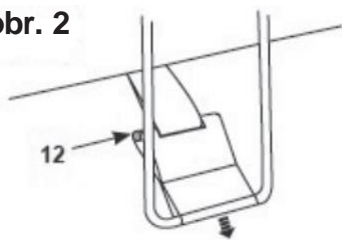

Csúszik az oldalsó tartó öv U - tartót és rögzítse a vízszintes gerenda. A tetejét oldalán U - támogatja dupla rögzítés a bilincs. Helyezze be a gerenda, hogy az A-B-C és D-F megnyomásával az alsó gomb befelé. E gomb megnyomásával lehetővé teszi az alacsonyabb behelyezését támaszgerenda. Amint az U - támogatás be van dugva a fénysugár megjelenése az ujj nyomás és a támogatás, így a helyére nem kattan. Ismételjük meg ezt a folyamatot minden U- oldalsó támaszok (ld. 3.).

obr. 3

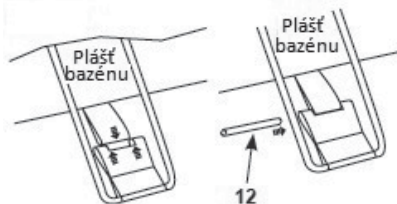
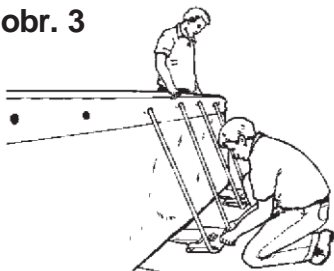

Ha nincs föld elég erős kell helyezni a támaszok fekvőt darab nyomásálló lemez, mérete 40 x 40 x 3 cm-es, és igazítsa azt a szintet a környező talaj (ld. 4.).

obr. 4

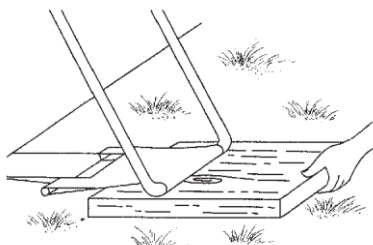

obr. 5

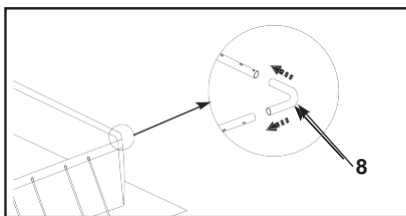

-Place A felső sáv a hosszabb oldalán a medence, hogy ezek átfedést mutatnak a felső sáv a rövidebb oldalon. Telepítse a sarok csatlakozó (8) négy sarkában (FIG. 5)
Fontos sarokelemek vannak kialakítva, mint képest mozgatható a vízszintes gerendák. Ez lehetővé teszi, mozgás, és ki a medence használata

Kitöltése előtt a víz, és ellenőrizze, hogy:

- Minden gazdaság csík közepén elhelyezett oldalsó U - támogatja
- Műanyag övek kijön a medence aljára, és tartja a szíjak feszes és laposan fekszik a földön
- Leeresztő szelep a belső medence zárt, és a külső leeresztődugó csavarrögzítéssel

Töltsük be a medence a víz, akár 5-10 cm-es, és elkezd simító egyenetlenség film a medence alján. Sima fólia-re a központtól a széle, popotahujta kifelé a helyről, ahol csatlakozik az alján a medence falán, vagy külső medence, nyúljon a medence falán, tartsa a bázis és húzza ki. Simítás után a medence aljára is megtelik vízzel. Fólia medence fal lesz önszerelő párhuzamosan teljesítésével a medence vizét.

Során fokozatos pótlása víz kabát a medence első, "mondja", ami nem annak a jele, gyártási hiba, de ez egy általános jelenség, amely kíséri fokozatos feltöltését vödy.

3. LE- a medence és a tárolás

Győződjön meg róla, hogy tolják szilárdan leeresztő dugó belsejében a leeresztő lyuk alján a medence.

- Vegye le a kupakot a leeresztő lyuk a külső oldalán a medence falán.
 - Csavarja az átmeneti darab a hüvely beillesztését kerti tömlő.
 - Slide a hüvely az adapter a tömlő végére.
 - A másik végét a cső a helyén, ahol a víz biztonságosan lehet lemerült.
 - Húzza és felvonó dugó be van dugva a leeresztő lyuk belsejében a medencében. Víz elkezd folyni.
 - Leeresztése után csatlakoztassa a leeresztő lyuk belsejében a medencében. Húzza ki a tömlőt a foglalat az adaptert és az adapter eltávolítás és tárolja azt.
 - A kiürülési nyílás kívülről a medence vissza a kupakot.
 - A bontás a medence, járjon az összeszereléshez, de fordított sorrendben. Vegye ki az összes telepített összetevőket.
 - Annak biztosítása, hogy a medence és annak minden alkatrésze teljesen száraz, mielőtt összecukható. Hagyja megszáradni a napon (lásd. Ábra. 1). Megsórjuk medence kozmetikai por falig ragasztás együtt. A port is felszívja a vizet falához tapadó.
 - Tisztítsa meg a medence tiszta víz, így amikor tárolásához nem sérült kémiai úton.
 - Hajtsd a tér egy medence. Kezdje az egyik oldalon, hajlítsa kétszer egyhatoda a medence héj belső oldalára. Nem ugyanaz a másik oldalon (lásd. Ábra. 2 és 3).
 - Miután így létrehozott két szembenálló fél hajtogatott, egyszerűen hajtsa az egyik vagy a másik pedig zárja a könyvet (lásd. Ábra. 4 és 5).
 - Hajtsd a két hosszú végén a központ (lásd. Ábra. 6.)
 - Fold egyik hosszú végét a második ház és a medence nyomja meg (lásd. Ábra. 7.).
 - Cloak medence és kiegészítők tárolja hűvös, száraz helyen, amelynek hőmérséklete 5-30 ° C, elzárva a rágszálók
 - Győződjön meg róla, medence bélés teljesen száraz, mielőtt azt tárolás hosszú távon.
- Fontos: A medence nem fagyálló, ezért azt javasolta, hogy az eljárást annak tároló a tél.

obr. 1

obr. 2

obr. 3

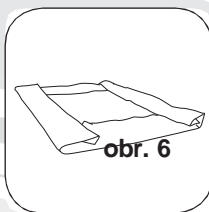
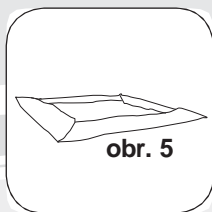
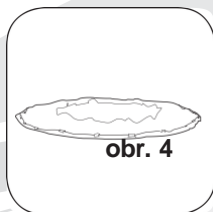

obr. 7

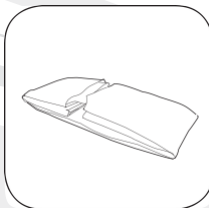
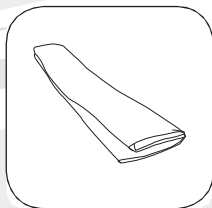
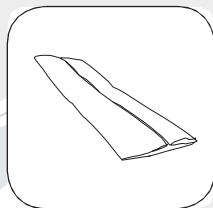

5. GARANCIA MEDENCE

- A medence készült kiváló minőségű anyagból. Minden alkatrész ellenőrizték, és megállapították, hogy ártalmatlan. A garancia két évig érvényes a vásárlás napjától. tart Az összes dokumentum vásárlási utasításokkal együtt. A vásárlást igazoló lesz szükség, ha garanciális.
- Panaszok áruk szabályozza a Köztársaság törvényei az.
- A garancia minden hibát miatt a gyártási hibák vagy anyaghiba érintő feszeességét és vízzárás medence.
- Miután a vásárlás medence, javasoljuk, hogy ellenőrzik a integritását a szállítótartály és a medence vagy más károsodás. Amennyiben bármilyen sérülést azonnal értesíteni az eladót.
- Javasoljuk, hogy ha megvásárolja a terméket ellenőrizni a teljesség.
- Hol vannak nyilvánvaló hibák medence, azonnal életbe lépő üzembehelyezés után, amelyre a készülék nem használható, így a hibák a vevő köteles azt állítják, hogy az eladó késedelem nélkül.
- Ha hibákat találnak a különböző részein a panaszt a medence csak hibás rész láthatóan jelölve elváltozás. A követelés határidő után megtekinthető az alábbiak szerint:

garancia nem terjed ki:

- Viseljen helytelen telepítés vagy használat, ha szükséges. helytelen tárolás
- Normál kopás berendezés jellegének megfelelő és tartamát
- Által okozott meghibásodások mechanikai sérülés
- Hibák miatt okozott természeti erők
- Által okozott meghibásodások használata nem szabványos eszközei kémiai medencevíz karbantartásával és megfelelő tisztítószereket
- Természetes öregedés és gyengült film a medence használata miatt a vegyi anyagok kezelésére a medence vizét, vagy napfény
- Torzulásai kapcsolatban felmerülő instabil vagy kezeletlen altalaj
- Természetes öregedés szőnyegek és ponyvaborítók

BE EZEKET AZ ÚTMUTATÓT!

Ajánlás: A vizet a vízvezeték.

Ha kitölti a medence kútvíz azt javasoljuk, hogy a víz elemeztük.

www.marimex.cz