

UŽIVATELSKÁ PŘÍRUČKA



Bestway.

DŮLEŽITÉ BEZPEČNOSTNÍ POKYNY	pg 004
KONTROLA PŘED MONTÁŽÍ	pg 013
INSTALACE	pg 015
POKYNY K MONTÁŽI V ZIMĚ	pg 015
POUŽÍVÁNÍ VÍŘIVKY	pg 019
ÚDRŽBA	pg 023
DEMONTÁŽ A SKLADOVÁNÍ	pg 025
ŘEŠENÍ PROBLÉMŮ	pg 027
CHYBOVÉ KÓDY	pg 029



NAVŠTIVTE KANÁL YOUTUBE SPOLEČNOSTI BESTWAY

**INSTRUKTÁŽNÍ VIDEA
NAJDETE NA WEBU
BESTWAYCORP.COM/SUPPORT**

BEZPEČNOSTNÍ POKYNY

Pečlivě si přečtěte, porozumějte a dodržujte všechny pokyny v této uživatelské příručce před tím, než začnete vířivku instalovat a používat.

DŮLEŽITÉ BEZPEČNOSTNÍ POKYNY – ČTĚTE A RESPEKTUJTE VŠECHNY POKYNY.

UPOZORNĚNÍ:

- Vířivka musí být napájena pomocí izolovaného transformátoru nebo prostřednictvím obvodu s proudovým chráničem (RCD) nastaveným na maximálně 30 mA.
- Vířivku je třeba připojit k uzemněné síťové zásuvce pomocí napájecího kabelu vybaveného zástrčkou a proudovým chráničem PRCD s vypínacím proudem 10 mA.
- Čerpadlo je nutné před každým použitím vyzkoušet. Průtok ověřte dle pokynů k čerpadlu.
- V případě poškození napájecího kabelu je nutno, aby jej vyměnil výrobce, jeho servisní organizace nebo podobně kvalifikovaná osoba.
- Abyste snížili riziko úrazu elektrickým proudem, nepoužívejte prodlužovací kabel. Použijte vhodně umístěnou zásuvku.
- Žádná část zařízení se nesmí během používání nacházet nad vířivkou.
- Součásti pod napětím, s výjimkou součástí napájených bezpečným malým napětím nepřesahujícím 12 V, musí být pro osoby ve vířivce nedostupné. Části obsahující elektrické komponenty, kromě dálkových ovládacích zařízení, musí být umístěny nebo upevněny tak, aby nemohly spadnout do vířivky.
- Vířivka musí být napájena z uzemněné zásuvky.
- Napájecí zásuvka na stěně budovy musí být nejméně 4 m od bazénu.
- **UPOZORNĚNÍ: Zásuvka musí být vždy suchá, použití vlhké zásuvky je přísně zakázáno!**
- Zástrčka musí být připojena pouze přímo do zásuvky fixní elektrické instalace.

Po instalaci vířivky musí zůstat elektrická zásuvka dostupná.

POZOR: Abyste předešli nebezpečí z důvodu neúmyslného resetování tepelné pojistky, nesmí být tento přístroj napájen externím vypínačem, jako je např. časovač, nebo připojen do sítě, která je pravidelně zapínána a vypínána.

Pokud používáte vířivku 3 až 5 let, musíte kontaktovat místního kvalifikovaného elektrikáře, aby zkontroloval bezpečnost a výkon. Hlavní součásti, jako je topné těleso, motor vhánění vzduchu a nevratné ventily elektrické jednotky musí být zkontrolovány a (v případě potřeby) vyměněny odborníkem.

• V ZÁJMU OMEZENÍ RIZIKA ÚRAZU ELEKTRICKÝM PROUDEM NEPOUŽÍVEJTE VÍŘIVKU ZA DEŠTĚ ANI BOUŘKY.

- Ve vířivce nikdy nenoste kontaktní čočky.
- Vířivku nepoužívejte během chemické údržby.
- Nepoužívejte prodlužovací kabely.
- Nepřipojujte a neodpojujte toto zařízení vlhkýma rukama.
- Zařízení vždy odpojte:
 - před čištěním nebo údržbou
 - pokud je během prázdnin bez dozoru
- Pokud nebude přístroj používán delší dobu, například přes zimu, měla by být vířivka nebo bazénová sada rozebrána a uložena v interiéru.
- Z bezpečnostních důvodů používejte pouze příslušenství poskytované nebo schválené výrobcem vířivky.
- Neinstalujte vířivku na kluzkém povrchu. Před instalací se též ujistěte, že se na povrchu nenacházejí žádné ostré předměty.
- Nikdy neumísťujte žádné elektrické zařízení ani spotřebiče, například osvětlení, telefon, rádio či televizi, do prostoru do 2 m od vířivky.
- **Pozor:** Před každým použitím, instalací či opětovným sestavováním přístroje si přečtěte návod.
- Uschování pokynů. Pokud pokyny ztratíte, kontaktujte společnost Bestway nebo je vyhledejte na www.bestwaycorp.com
- **UPOZORNĚNÍ: V napájecím kabelu je kvůli bezpečnosti instalováno zařízení PRCD. Pokud je zjištěno, že uniká proud 10 mA a více, zařízení bude odpojeno od napájení. V takovém případě vířivku ihned odpojte a nepoužívejte. Produkt sami neresetujte. Poté musíte kontaktovat místní servis, aby zařízení zkontroloval a opravil.**
- Děti od 8 let věku a osoby s omezenými fyzickými, smyslovými nebo mentálními schopnostmi, případně s nedostatkem zkušeností a znalostí, smí zařízení používat pouze pod dohledem nebo podle pokynů osoby, která může zaručit

bezpečné použití a zná související rizika. Nenechávejte děti, aby si se zařízením hrály. (Pro trh EU)

- Čištění a údržba musí být prováděna dospělým uživatelem starším 18 let, který je seznámen s nebezpečím úrazu elektrickým proudem. Tento produkt není určen k užívání osobami (včetně dětí) s omezenými fyzickými, smyslovými nebo mentálními schopnostmi, s výjimkou případů, že jsou pod dozorem nebo byly informovány o používání produktu osobou odpovědnou za jejich bezpečnost. Děti musí být pod dohledem, aby si s tímto přístrojem nehrály. (Pro trhy mimo EU)
- Voda láká děti. Po každém použití vířivku zakryjte.
- Přívod nezakopávejte do země. Přívod umístěte tak, aby se minimalizovalo riziko poškození sekačkou, zastřihovačem a dalšími stroji.
- **NEBEZPEČÍ** - Riziko utonutí (především u dětí mladších 5 let). Je třeba zabránit tomu, aby se mohly děti samy dostat do vody. Toho lze dosáhnout tak, že dospělá osoba zabezpečí přístupové prostředky, případně instalací bezpečnostního ochranného zařízení. Předcházejte nebezpečí během používání vířivky – zajistěte, aby byly děti neustále pod dohledem dospělé osoby.
- **NEBEZPEČÍ** - Riziko úrazu. Příruby na sání jsou v této vířivce dimenzovány na konkrétní průtok vody, který zajišťuje čerpadlo. Pokud by bylo třeba příruby na sání či čerpadlo vyměnit, je třeba zajistit, aby byly jednotlivé součásti kompatibilní s příslušným průtokem. Nikdy neprovozujte vířivku, jsou-li příruby na sání rozbité nebo když chybí. Nikdy nenahrazujte příruby na sání za jiné, které jsou určeny pro menší průtok, než pro jaký byly určeny původní příruby.
- **NEBEZPEČÍ ÚRAZU**. Vířivku nikdy nepoužívejte, pokud jsou vstupní/výstupní potrubí poškozená nebo chybí. Nikdy se nesnažte vyměňovat vstupní/výstupní potrubí. Vždy se obraťte na místní středisko prodejných služeb.
- **NEBEZPEČÍ ÚRAZU ELEKTRICKÝM PROUDEM**. Instalujte alespoň 2 m od všech kovových povrchů.
- **NEBEZPEČÍ ÚRAZU ELEKTRICKÝM PROUDEM**. Nikdy nepoužívejte žádné elektrické zařízení, pokud jste ve vířivce nebo mokří. Nikdy neumísťujte elektrické zařízení, například světlo, telefon, rádio či televizi, do prostoru do 2 m od vířivky.
- Během těhotenství může mít smáčení v horké vodě škodlivé účinky na plod. Omezte souvislý pobyt ve vodě maximálně na 10 minut.

• **V ZÁJMU OMEZENÍ RIZIKA ÚRAZU:**

- A. Teplota vody ve vířivce nesmí nikdy překročit 40 °C (104 °F). Teplota mezi 38 °C (100 °F) a 40 °C (104 °F) je pro zdravého dospělého jedince považována za příjemnou a bezpečnou. Nižší teploty vody jsou doporučeny pro malé děti, a pokud pobyt ve vířivce přesahuje 10 minut.
- B. Protože nadměrné teploty vody představují vysoké riziko poškození plodu v prvních měsících těhotenství, těhotné ženy musí omezit teplotu vody ve vířivce na 38 °C (100 °F).
- C. Před vstupem do vířivky musí uživatel změřit teplotu vody přesným teploměrem, protože tolerance zařízení pro regulaci teploty vody se liší.
- D. Požívání alkoholu, drog či některých léků před nebo během pobytu ve vířivce může vést k bezvědomí s následkem utonutí.
- E. Obézní osoby a osoby se srdečními problémy, nízkým nebo vysokým tlakem, problémy s oběhovou soustavou nebo cukrovkou se musí před používáním vířivky poradit s lékařem.
- F. Osoby užívající léky se musí před používáním vířivky poradit s lékařem, protože některé léky mohou způsobovat únavu, jiné zase mohou mít vliv na srdeční puls, krevní tlak a oběh.
- G. Neponořujte hlavu pod vodu.
- H. Nepolykejte vodu z vířivky.

• **V ZÁJMU OMEZENÍ RIZIKA ÚRAZU:** Nikdy nelijte přímo do vířivky vodu o teplotě vyšší než 40 °C (104 °F).

- Užívání alkoholu, drog a léků může výrazně zvýšit nebezpečí přehřátí s následkem úmrtí. K přehřátí dochází, když vnitřní teplota těla dosáhne úrovně, která je o několik stupňů nad normální tělesnou teplotou 37 °C (98,6 °F). Mezi příznaky přehřátí patří zvýšená vnitřní tělesná teplota, závrať, otupělost, ospalost a mdloby. Mezi důsledky přehřátí patří neschopnost vnímat teplo, neschopnost uvědomit si potřebu opustit vířivku nebo horkou vanu, neuvědomění si hrozícího nebezpečí, poškození plodu těhotných žen, fyzická neschopnost opustit vířivku nebo horkou vanu a bezvědomí s rizikem utonutí.
- Elektrická instalace musí odpovídat místním předpisům pro zapojení. Poradte se s kvalifikovaným elektrikářem.
- Tato varování, pokyny a bezpečnostní návody se týkají některých rizik rekreace u vody, ale nepokrývají všechna rizika a

nebezpečí ve všech situacích. Vždy buďte opatrní, používejte zdravý rozum a správně se rozhodujte při jakékoliv vodní aktivitě. Uchovejte tuto příručku pro pozdější potřebu. Kromě toho se v závislosti na typu vířivky dodávají ještě následující informační materiály:

Bezpečnost neplavců

- Osoby, které neumí dobře plavat, nebo jsou neplavci musí být, především ve vířivkách pro cvičení, pod neustálým, aktivním a pozorným dohledem kompetentní dospělé osoby (pamatujte, že největší počet utonutí je u dětí mladších 5 let).
- Určete kompetentní dospělou osobu, která bude na vířivku, kdykoli bude používána, dohlížet.
- Osoby, které neumí dobře plavat, a neplavci musí při používání vířivky, především vířivky pro cvičení, používat osobní ochranné pomůcky.
- Když se vířivka nepoužívá, nebo nad ní není dohled, odstraňte z vířivky a jejího okolí všechny hračky, aby nepřitahovaly pozornost dětí.

Bezpečnostní zařízení

- Je třeba používat bezpečnostní kryt nebo jiné ochranné zařízení, případně zajistit všechny dveře a všechna okna (kde lze použít) proti neoprávněnému přístupu k vířivce.
- Zábrany, kryty, alarmy nebo podobná bezpečnostní zařízení pomáhají, ale nemohou nahradit neustálý a kompetentní dohled dospělé osoby.

Záchranné prostředky

- Doporučuje se mít u vířivky záchranné prostředky (plovací kruh), lze-li použít.
- Poblíž vířivky musí být fungující telefon s telefonními čísly pro případ nouze.

Bezpečné používání vířivky

- Snažte se, aby se všichni, včetně dětí, naučili plavat.
- Načte se základům první pomoci (včetně srdeční masáže) a pravidelně si tyto znalosti osvěžujte. To může v případě nouze znamenat rozdíl mezi záchranou a smrtelnou nehodou.
- Poučte všechny uživatele vířivky, včetně dětí, jak se mají chovat v případě nouze.
- Nikdy neskákejte do míst, kde je málo vody. Může to vést k vážnému nebo smrtelnému úrazu.
- Nepoužívejte vířivku pod vlivem alkoholu nebo léků, které

- mohou ovlivnit vaše bezpečné používání vířivky.
- Pokud se používají kryty vířivky, je třeba je před vstupem do vířivky všechny zcela odstranit.
 - Chraňte uživatele před nemocemi přenášenými vodou správným ošetřováním vody e vířivce a dostatečnou hygienou. Pokyny pro ošetřování vody jsou v uživatelské příručce.
 - Chemikálie skladujte mimo dosah dětí.
 - Značení, které je součástí dodávky, umístěte na vířivku nebo do vzdálenosti max. 2 000 mm od vířivky, na dobře viditelné místo.
 - Přenosné žebříky je třeba po odstranění bezpečně uložit na místo, kde na ně nemohou lézt děti.

OHLEDNĚ DOPORUČENÍ SE PORAĎTE SE SVÝM LÉKAŘEM. POZOR:

- Důrazně doporučujeme nerozbalovat ani nenafukovat vířivku, pokud je okolní teplota nižší než 15 °C (59 °F). V takovém případě je vhodné vířivku nafouknout v interiéru a poté s instalací pokračovat venku. Pokud je venkovní teplota nižší než 6 °C (42,8 °F), je třeba nechávat zapnutý ohřívač vířivky. V tomto režimu systém Freeze Shield™ zajistí, že se bude vnitřní teplota vířivky pohybovat mezi 6 °C (42,8°F) a 10 °C (50 °F), aby nedošlo k poškození například v důsledku zmrznutí vody v 8 trúbkách cirkulačního systému.

Důležité: Pokud systém Freeze Shield™ nefunguje, zobrazí se na displeji vířivky chybové kódy. Pokud je venkovní teplota nižší než 6 °C (42,8 °F), je důležité stav vířivky kontrolovat. Pokud v době, kdy hrozí pokles teplot pod 6 °C (42,8 °F), budete dlouhodobě mimo domov, důrazně doporučujeme vířivku demontovat a uložit ji v souladu s následujícími pokyny pro uložení.

- Vířivku nepoužívejte o samotě.
- Vířivku nesmí používat osoby s infekčním onemocněním.
- Vířivku nepoužívejte bezprostředně po usilovném cvičení.
- Do vířivky vstupujte a z vířivky vystupujte vždy pomalu a opatrně. Mokrý povrchy jsou kluzké.
- Aby nedošlo k poškození čerpadla, nesmí být vířivka nikdy používána bez vody.
- Pokud se necítíte dobře nebo jste ospalí, okamžitě vířivku opusťte.
- Nikdy nepřidávejte vodu do chemikálií. Vždy přidávejte

chemikálie do vody, abyste předešli silnému vzniku výparů nebo prudkých reakcí, které by mohly způsobit vystříknutí nebezpečné chemické látky.

- Informace ohledně čištění, údržby vody a likvidace vody viz část „ÚDRŽBA“.
- Informace ohledně instalace viz níže uvedený odstavec příručky.

POZNÁMKA:

- Před použitím zařízení zkontrolujte. Případné vady nebo chybějící součásti po zakoupení nahlase společnosti Bestway na adresu služeb zákazníkům uvedenou v této příručce. Ověřte, že součásti zařízení odpovídají modelu, který jste si zakoupili.
- Tento produkt není určen ke komerčnímu použití.
- Pracovní frekvence vysílače: 2412~2472 MHz
- Maximální výkon vysílače: 19 dBm

TYTO POKYNY SI ULOŽTE

ZVOLENÉ MÍSTO

Interiérové a exteriérové, nadzemní, s přenosným zapojením a přenosné vířivky

UPOZORNĚNÍ: Zvolené místo musí být schopné unést očekávané zatížení.

UPOZORNĚNÍ: U vnitřních i venkovních instalací je nutné zajistit odpovídající odtokový systém, který se postará o přetékající vodu.

- Vždy na vířivku umístějte kryt, můžete tak minimalizovat tepelné ztráty během zahřívání vířivky mezi jejím používáním (ne však při používání). Má-li kryt maximálně izolovat, vždy se ujistěte, že je umístěn dobře a v souladu s pokyny. Doporučujeme kryt v době, kdy se vířivka nepoužívá, ukládat na místo jiné než na zem. Je to v zájmu jeho čistoty (povrch krytu se pak dostává do těsné blízkosti hladiny vody ve vířivce). Kryt je třeba skladovat na vhodném místě, kde nedojde k jeho poškození a kde také kryt nezpůsobí žádné poškození jiných věcí.
- Zkontrolujte nastavenou teplotu vody a zvažte její snížení v době, kdy se vířivka obvykle nepoužívá.
- V závislosti na vnějších podmínkách zvažte úplné vypnutí vířivky, pokud se ji nechystáte využívat po delší dobu (kde je vířivka vybavena touto možností, ale dále zajišťuje dezinfekci a údržbu hodnoty pH vody).

- Minimalizaci tepelných ztrát skrz dno vířivky můžete zajistit umístěním izolační textilie na zem pod vířivku.
- Udržujte filtry v čistotě. Zajistíte tak jejich provozuschopný stav ve vztahu k čerpadlu a zabráníte zbytečnému vyměňování a opětovnému ohřívání vody.
- Neumísťujte vířivku do míst, kde je třeba zachovat klidné prostředí kvůli odpočinku, protože by způsobovala rušení hlukem.
- Doporučujeme poradit se s kvalifikovaným řemeslníkem nebo stavebním inženýrem ohledně toho, zda podkladový materiál pod vířivkou unese maximální zátěž, kterou bude vířivka spolu s vodou a koupajícími se osobami představovat. Informaci o hmotnosti naplněné vířivky najdete na obalu.
- Kolem vířivky zachovejte nejméně 1 m volného prostoru.
- Pokud jde o pohodlný přívod vody pro plnění vířivky, je třeba se poradit s představiteli místní samosprávy.
- Doporučujeme poradit se s odborníky a/nebo místními orgány, pokud jde o aplikaci místních nebo národních zákonů/předpisů týkajících se bezpečnostního oplocení pro ochranu dětí, bezpečnostních bariér, osvětlení a dalších bezpečnostních požadavků.
- Nepokládejte kryt, který právě nepoužíváte na vířivce, na zem ani na jiný povrch, který by mohl způsobit jeho znečištění.
- Když se vířivka používá, je třeba umístit kryt na čisté a suché místo, protože jinak by se mohl znečistit nebo kontaminovat bakteriemi. Kryty není vhodné pokládat na dřevěné stoly ani terasy kvůli riziku odbarvení dřeva. Aby se kryt nedostal do kontaktu se zemí, je vhodné používat nějaký systém, který kryt přidržuje. Pokud je vířivka instalována v prostoru pronajímaném jiným osobám, je použití systému, který kryt přidržuje, důrazně doporučováno.

DŮLEŽITÉ: Kvůli celkové hmotnosti vířivky Lay-Z-Spa, vody a uživatelů je mimořádně důležité, aby základna, kde bude vířivka Lay-Z-Spa instalována, byla hladká, plochá, vodorovná a po celou dobu instalace rovnoměrně nesla hmotnost vířivky Lay-Z-Spa (ne na koberci či jiném podobném materiálu). Pokud vířivku Lay-Z-Spa umístíte na povrch, který nesplňuje dané požadavky, žádné škody způsobené v důsledku nevhodné instalace nejsou kryty zárukou výrobce. Je odpovědností majitele vířivky

Lay-Z-Spa zajistit nepřetržitou integritu místa instalace.

1. Vnitřní instalace:

V případě vnitřní instalace vířivky nezapomeňte na zvláštní požadavky.

- Vlhkost je přirozeným vedlejším efektem instalace vířivky Lay-Z-Spa. Určete účinky vzdušné vlhkosti na dřevo, papír apod. v daném místě. Pro minimalizaci těchto účinků je nejlepší zajistit řádnou ventilaci vybrané oblasti. S intenzitou ventilace vám může poradit architekt.
- Pokud jde o předpisy upravující instalaci, poraďte se s představiteli místní samosprávy.
- V prostoru, kde je vířivka umístěna, je třeba v zájmu bezpečnosti i pohodlí koupajících se osob pravidelným větráním a odvodem vlhkosti upravovat kvalitu vzduchu.
- Neinstalujte vířivku na koberec ani jiné podlahové krytiny (např. korek bez povrchové úpravy, dřevo nebo jiné porézní materiály), které mohou nasakovat vlhkost nebo hostit bakterie, případně které by mohly poškodit chemikálie používané k úpravě vody ve vířivce.
- Než budete vířivku stěhovat z prostoru, kde je umístěna, nebo z budovy, je nutné ji vyprázdnit.

2. Venkovní instalace:

- Během napouštění, vypouštění či používání může dojít k vylití vody z vířivky. Proto je vhodné instalovat vířivku Lay-Z-Spa do blízkosti podlahového odtoku.
- Nenechávejte povrch vířivky dlouhodobě vystaven přímému slunečnímu záření.
- O podmínkách prostředí, například podzemní vodě či riziku mrazu, se poraďte s místními profesionálními montážními pracovníky.
- Doporučujeme chránit vířivku, když se právě nepoužívá, před přímým sluncem pomocí krytu.

KONTROLA PŘED MONTÁŽÍ

KONTROLA SOUČÁSTÍ

Před použitím zařízení zkontrolujte. Případné poškozené nebo chybějící součásti je třeba nahlásit oddělení služeb pro zákazníky společnosti Bestway® ihned po zakoupení. Ověřte, že součásti zařízení odpovídají modelu, který jste si zakoupili. Pro referenci použijte schémata níže.

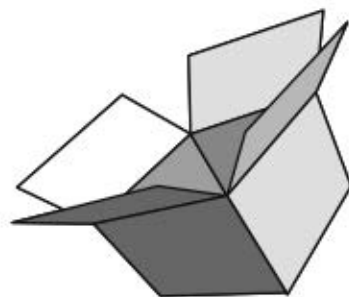

VANCOUVER AIRJET PLUS S100201 (60027)

— 1.55 m x 60 cm / 61" x 24"



3 - 5



1.5-2°C/h
3-4°F/h



1,325 L/h
350 gal/h













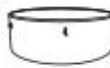







7-10PSI
0.48-0.69Bar



804 L
213 gal



831 kg
1,833 Lb

					
01 P05217 1	P05346(UV) P05336(MLV) P05337(MO) 1	03 P05221 1	04 P05220 1	05 P05482 1	06 P05343 1
					
07 P05345 1	08 P05342 1	09 P0575A0816 2	10 P00217 1	11 P05320 4	12 / 2
					
13 P01726A0816 1	14 P05344 1	15 P05346 1	16 P0609A0816 1	17 P0632A0816 1	18 / 1

MILAN AIRJET PLUS S100201 (60029)

— 1.96 m x 71 cm / 77" x 28"



4 - 6



1.5-2°C/h
3-4°F/h



1,325 L/h
350 gal/h



















1.2PSI
0.08Bar



916 L
242 gal



954 kg
2,103 Lb

					
01 P05208 1	P05334(EU) P05336(NL) P05337(MO) 1	03 P05212 1	04 P03427 1	05 P05341 1	06 P05343 1
					
07 P05345 1	08 P6575A0816 2	09 P05347 1	10 P00217 1	11 P05320 6	12 / 2
					
13 P61726A0818 1	14 P61727A0818 1	15 P05346 1	16 P6029A0816 1	17 P05767 1	

HAVANA AIRJET PLUS S100201 (60035)

— 1.80 m x 66 cm / 71" x 26"



2 - 4



1.5-2°C/h
3-4°F/h



1,325 L/h
350 gal/h















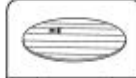



0.8PSI
0.055Bar



669 L
177 gal



696 kg
1,534 Lb

					
01 P05146 1	P05334(EU) P05336(NL) P05337(MO) 1	03 P05167 1	04 S4123GA0817 1	05 P6931A0816 1	06 P05343 1
					
07 P05345 1	08 P6575A0816 2	09 P05347 1	10 FAC0899-0A0817 1	11 P00217 1	12 P05320 6
					
13 / 2	14 P61726A0818 1	15 P61727A0818 1	16 P05346 1	17 P6029A0816 1	

INSTALACE



POKYNY K MONTÁŽI V ZIMĚ

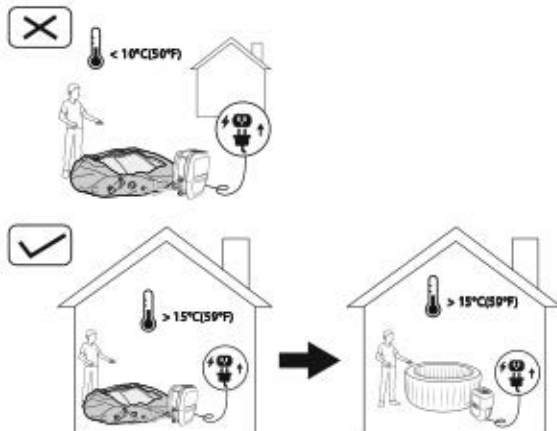

Pokud vířivku instalujete v zimě, je důležité dodržet následující pokyny. Tím předejdete poškození materiálu PVC a výrazně prodloužíte životnost vířivky.

- Pokud je venková teplota nižší než 10 °C (50 °F), doporučujeme přemístit nafukovací součásti do interiéru, kde je teplota vyšší než 15 °C (59 °F) a to nejméně 2 hodiny před nafukováním. Díky tomu bude plášť vířivky výrazně pružnější a montáž bude snadnější.
- Otevřete balení v místnosti, kde je teplota vyšší než 15 °C (59 °F), a vířivku nafoukněte s využitím ohřívače vířivky.
- Umístěte plášť vířivky na určené místo, připojte ohřívač vířivky a naplňte vířivku vodou.

Důležité: Teplota vody používané k plnění vířivky musí být vyšší než 6 °C (42,8 °F). V opačném případě bude po spuštění vířivky generován chybový kód E03.

Důležité: Pokud systém Freeze Shield™ nefunguje, zobrazí se na displeji vířivky chybové kódy. Pokud je venková teplota nižší než 6 °C (42,8 °F), je důležité stav vířivky kontrolovat. Pokud v době, kdy hrozí pokles teplot pod 6 °C (42,8 °F), budete dlouhodobě mimo domov, důrazně doporučujeme vířivku demontovat a uložit ji v souladu s následujícími pokyny pro uložení. Po sestavení vířivky zapněte funkci automatického ohřevu. V takovém případě bude možné vířivku používat i při teplotách nižších než 6 °C (42,8 °F).



1



2



3



4



VANCOUVER



5

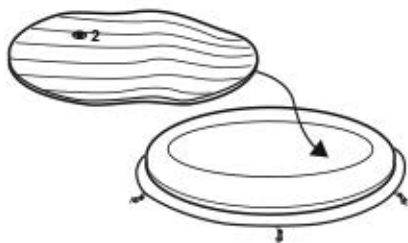

6



7



8

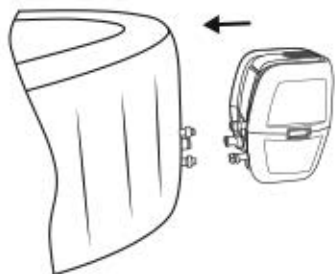

9

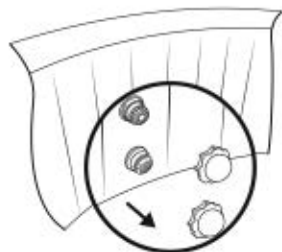

10

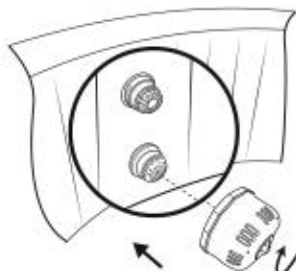

11



Zkouška proudového chrániče

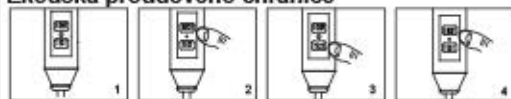

POZNÁMKA: Vyobrazení mají pouze ilustrační charakter. Nemusí zobrazovat daný produkt. Bez měřítka.

1. Zapojte zástrčku do zásuvky.
2. Stiskněte tlačítko „RESET“. Rozsvítí se kontrolka.
3. Stiskněte tlačítko „TEST“. Kontrolka zhasne.
4. Stiskněte tlačítko „RESET“. Rozsvítí se kontrolka.
5. Podržte vypínač stisknutý 2 sekundy a vaše čerpadlo je připraveno k použití.

VAROVÁNÍ: Před zapojením zástrčky do zásuvky ověřte, že parametry proudu v zásuvce odpovídají elektrickým parametrům čerpadla.

VAROVÁNÍ: Použití prodlužovacího kabelu nebo adaptéru s více zásuvkami může způsobit přehřátí zástrčky, poškození zařízení a předmětů v okolí. Vířivka představuje elektrický spotřebič třídy I a musí být připojena k uzemněné zásuvce. Doporučuje se používat pouze zásuvku odolnou vůči vlhkosti, která je schopna snášet zatížení vysokým odběrem. Pravidelně před použitím vířivky zásuvku i zástrčku kontrolujte, zda nevykazují známky poškození. Nepoužívejte vířivku, pokud je zásuvka nebo zástrčka poškozena. Pokud si nejste jisti kvalitou proudu v síti, poraďte se před použitím spotřebiče s elektrikářem.

VAROVÁNÍ: Zástrčku s proudovým chráničem je třeba před každým použitím odzkoušet, aby se zabránilo úrazu elektrickým proudem.

VAROVÁNÍ: Pokud tento test selže, čerpadlo nepoužívejte. Prostudujte si sekci Podpora na našem webu www.bestwaycorp.com.



SVORKA PRO EKVIPOENCIÁLNÍ SPOJENÍ ČERPADLA VÍŘIVKY

Doporučuje se, aby čerpadlo vířivky připojil kvalifikovaný elektrikář ke svorce ekvipotenciálního spojení pomocí pevného měděného vodiče o minimálním průřezu $2,5 \text{ mm}^2$.

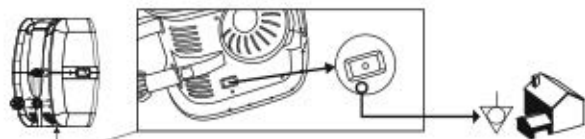

Když vzduch uniká z místa, kde je hadice přívodu vzduchu připojena k čerpadlu, je to normální a má to své technické důvody.

Důležité: Nepřikrývejte otvory v základně hadice pro nafukování, tím byste způsobili přefouknutí pláště a poškození konstrukce.

K nafouknutí bazénu nepoužívejte vzduchový kompresor.

Bazén netahejte po zemi, mohlo by dojít k jeho poškození. Doba nafukování je pouze orientační.



Kontrola vzduchového ventilu (u vířivek s ventilem pro rychlé nafukování/vyfu-kování)

Vždy před nafouknutím pečlivě zkontrolujte vzduchový ventil, abyste zajistili, že vzduch nikde neuniká. Pokud vzduchový ventil netěsní, pomocí dodaného klíče utáhněte vzduchový ventil dle následujícího postupu:

Jednou rukou podržte zadní stranu vzduchového ventilu na vnitřní straně stěny vířivky a klíčem otočte po směru hodinových ručiček.

POZNÁMKA:

1. Neutahujte nadměrně.

2. Během používání vířivky nemanipulujte s konektorem vzduchového ventilu.

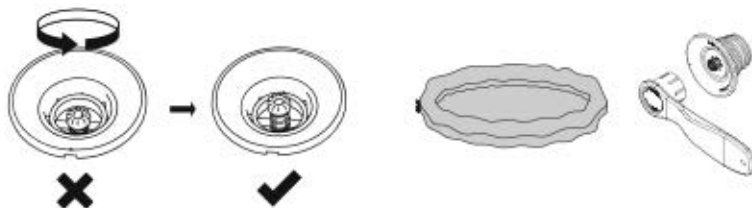

POUŽÍVÁNÍ VÍŘIVKY

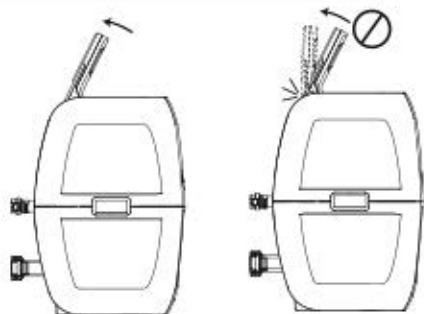





A. TLAČÍTKO ZAMKNUTÍ/ODEMKNUTÍ: Čerpadlo je vybaveno automatickým zámek, jenž se aktivuje po 5 minutách, rozsvítí se tato kontrolka. Chcete-li čerpadlo zamknout nebo odemknout, na 3 sekundy stisknete tlačítko zamknutí/odemknutí.











B. TLAČÍTKO ČASOVAČE PRO ÚSPORU ENERGIE: Tato funkce slouží k úspoře energie nastavením času a trvání cyklu ohřívání vířivky. Můžete tak využít vířivku v čase, kdy se vám to hodí, a není nutné mít neustále zapnuté ohřívání.

KROK 1: Nastavení trvání ohřívání

1. Stisknete tlačítko , rozblíká se kontrolka .
2. Stisknete tlačítko  nebo  a nastavíte dobu ohřívání (1 až 999 hodin).
3. Stisknete opět tlačítko  a potvrďte tak dobu ohřívání.

KROK 2: Nastavte počet hodin FROM NOW (OD TĚD), kdy se ohřívání zapne.

1. Po nastavení délky ohřívání, začne kontrolka  blikat.
 2. Stisknete tlačítko  nebo  a nastavíte čas do začátku ohřívání (0-999 hodin).
 3. Potvrďte nastavení opětovným stisknutím tlačítka  nebo tak, že po dobu 10 sekund neprovedete žádnou akci. Kontrolka  se rozsvítí a začne odpočítávání času do zapnutí ohřívání.
- Změna nastavení časovače: Stisknete tlačítko  a použijte tlačítka  nebo  k úpravě nastavení.
- Zrušení nastavení: Přidrže tlačítko  stisknuté po dobu 2 sekund.

POZNÁMKA: Po nastavení se na obrazovce střídavě zobrazuje teplota a čas.

POZNÁMKA: Časovač lze nastavit (tj. dobu, po kterou je ohříváč zapnutý) na dobu od 1 do 999 hodin. Časovou prodlevu lze nastavit (tj. dobu v hodinách od TOHOTO OKAMŽÍKU do doby, kdy se ohříváč zapne) na dobu od 0 do 999 hodin. Pokud je časovač nastaven na 0 hodin, systém ohřívání bude aktivován ihned. Upozorňujeme, že časovač se nastaví pouze pro jeden cyklus (pro opakování se musí nastavit znovu) – uživatel nastaví trvání cyklu a dobu do zahájení cyklu. Časovač NEBUDE cyklus opakovat, dokud není resetován.



C. TLAČÍTKO OHŘÍVÁNÍ: Toto tlačítko se používá k aktivaci systému ohřívání. Když kontrolka nad tlačítkem ohřívání svítí červeně, systém ohřívání je aktivní. Když svítí zeleně, voda má žádanou teplotu a systém ohřívání je v pohotovosti.

POZNÁMKA: Pokud se aktivuje systém ohřívání, automaticky se spustí filtrační systém.

POZNÁMKA: Po vypnutí systému ohřívání bude filtrační systém pokračovat v provozu.

POZNÁMKA: Pokud je ohříváč vířivky zapnutý, když teplota vody klesne pod 6 °C (42,8 °F), systém ohřevu bude vodu automaticky ohřívá, dokud nedosáhne teploty 10 °C (50 °F).



D. TLAČÍTKO MASÁŽNÍHO SYSTÉMU: Toto tlačítko se používá k aktivaci masážního systému, který disponuje funkcí automatického vypnutí po 30 minutách. Když je aktivní, kontrolka nad tlačítkem masážního systému svítí červeně.

DŮLEŽITÉ: Nepouštějte masážní systém s nasazeným krytem. Vzduch, který se nahromadí uvnitř vířivky, může způsobit nenapravitelné poškození a poškodit zdraví osob.

POZNÁMKA: Ohřívací a masážní systém spolupracují a vytvářejí zážitek z teplé masáže.

DVOUÚROVŇOVÁ REGULACE MASÁŽNÍ FUNKCE Jedním stiskem se zapne masáž na plný výkon, druhým stiskem se výkon sníží na 50 % a třetím stiskem se masážní funkce vypne.



E/G. TLAČÍTKA NASTAVENÍ TEPLoty: Po stisknutí tlačítka zvýšení či snížení teploty displej začne blikat kontrolka.

Když bliká, můžete upravit nastavení požadované teploty. Stisknutím těchto tlačítek můžete hodnoty rychle zvýšit nebo snížit.

Nastavení nové požadované teploty zůstane na displeji zobrazeno 3 sekundy pro potvrzení nové hodnoty.

POZNÁMKA: Výchozí teplota je 35 °C (95 °F).

POZNÁMKA: Teplota se nastavuje v rozsahu 20 °C (68 °F) až 40 °C (104 °F).



F. VYPÍNAČ: Stisknutím tohoto tlačítka na 2 sekundy aktivujete tlačítka ovládacího panelu a kontrolka změní barvu na zelenou. Stisknutím tohoto tlačítka na 2 sekundy vypnete všechny aktuálně aktivované funkce.



H. PŘEPÍNÁNÍ MEZI STUPNI CELSIA/FAHRENHEITA: Teplotu lze zobrazit buď ve stupních Fahrenheita, nebo Celsia.



I. TLAČÍTKO VODNÍHO FILTRU: Toto tlačítko zapíná a vypíná čerpadlo filtru.

Když je aktivní, kontrolka nad tlačítkem vodního filtru svítí červeně.



J. Aktivace Wi-Fi. Další informace najdete v návodu k používání sítě Wi-Fi.

KONTROLKA ČASOVAČE PRO ÚSPORU ENERGIE:

Blikající kontrolka znamená, že nastavujete dobu vyhřívání. Jakmile se spustí funkce vyhřívání začne kontrolka svítit.

Blikající kontrolka znamená, že nastavujete počet hodin FROM NOW (OD TED), za který se vyhřívání aktivuje. Pokud kontrolka svítí, je časovač pro úsporu energie nastaven.



POZNÁMKA: Rychlost OHŘEVU VODY se může změnit v závislosti na následujících podmínkách:

- Pokud je venková teplota nižší než 15 °C (59 °F).
- Pokud při aktivování funkce ohřívání není nasazen kryt.

POZNÁMKA: Pokud chcete zobrazit aktuální teplotu vody, nechte běžet filtr alespoň minutu.

Teplota vody změřená externím teploměrem se může lišit od teploty zobrazené na panelu vířivky asi o 2 °C (35,6 °F).

POKyny K POUŽÍVÁNÍ V ZIMĚ



- Vířivku můžete používat i v zimě, kdy teplota klesá pod 6 °C (42,8 °F). Systém Freeze Shield™ automaticky udržuje teplotu vody mezi 6 °C (42,8 °F) a 10 °C (50 °F), díky čemuž nemůže dojít k zamrznutí vody.
Důležité: Pokud je teplota vody nižší než 6 °C (42,8 °F), je třeba nechávat zapnutý ohřivač vířivky. V tomto režimu systém Freeze Shield™ zajistí, že se bude vnitřní teplota vířivky pohybovat mezi 6 °C (42,8°F) a 10 °C (50 °F), aby nedošlo k poškození například v důsledku zmrznutí vody v trubkách cirkulačního systému.
Důležité: Pokud systém Freeze Shield™ nefunguje, zobrazí se na displeji vířivky chybové kódy. Pokud je venkovní teplota nižší než 6 °C (42,8 °F), je důležité stav vířivky kontrolovat. Pokud v době, kdy hrozí pokles teplot pod 6 °C (42,8 °F), budete dlouhodobě mimo domov, důrazně doporučujeme vířivku demontovat a uložit ji v souladu s následujícími pokyny pro uložení.
- Za škody vzniklé v důsledku použití vířivky za těchto podmínek nese odpovědnost zákazník. Nepoužívejte vířivku, když okolní teplota dosáhne -10 °C (14 °F).

RESET VYHŘÍVÁNÍ

Při prvním použití vířivky Lay-Z-SPA nebo po dlouhé době nepoužívání je nutné na čerpadle stisknout malým tenkým předmětem tlačítko Reset.



Pokud se teplota zobrazená na ovládacím panelu (nebo teplota vody) nezmění do 4 až 5 hodin po spuštění systému ohřívání, tenkým předmětem stiskněte tlačítko RESET a restartujte systém ohřívání.
DŮLEŽITÉ: Systém ohřívání nebude fungovat, pokud je venkovní teplota vyšší než 40 °C (104 °F) nebo pokud je vířivka Lay-Z-SPA na přímém slunečním světle. Za těchto podmínek počkejte na snížení okolní teploty a poté restartujte systém ohřívání stisknutím tlačítka RESET tenkým předmětem.

DŮLEŽITÉ

Pro dosažení 40 °C (104 °F) je čas potřebný na zahřátí závislý na teplotě vody před zahříváním a okolní teplotě. Níže uvedené údaje jsou pouze orientační. Pokud chcete zobrazit aktuální teplotu vody, nechte běžet filtr alespoň minutu.

Okolní teplota	Teplota vody	Nastavená teplota	Doba ohřevu
10°C(50°F)	10°C(50°F)	40°C(104°F)	18,5 h
15°C(59°F)	15°C(59°F)	40°C(104°F)	15 h
20°C(68°F)	20°C(68°F)	40°C(104°F)	11,5 h
25°C(77°F)	25°C(77°F)	40°C(104°F)	8,5 h
30°C(86°F)	30°C(86°F)	40°C(104°F)	5,5 h

- Když je aktivována funkce ohřevu, nezapomeňte přikrýt vířivku krytem. Pokud necháte vířivku odkrytou, doba ohřevu se prodlouží.
- Když je vířivka sestavená a naplněna vodou, nevypínejte ohřivač vířivky, pokud klesá teplota pod 6 °C (42,8 °F).



Výkon	Výkon masážní trubky	Výkon topného tělesa	Výkon vodního čerpadla
220 až 240 V stř. 50 Hz, jedna fáze, 2 050 W při 20 °C	800W	2000 W při 20 °C	50W

Návod k propojení zařízení s aplikací Bestway Smart Hub™

Stáhněte si aplikaci Bestway **Smart Hub™** z obchodu Apple Store / Google Play.

POZNÁMKA: Zařízení je možné připojit v jednom okamžiku pouze k jednomu mobilnímu telefonu. Pokud potřebujete zařízení připojit k jinému mobilnímu telefonu, stiskněte a po dobu 3 sekund podržte tlačítko Wi-Fi.

Až se kontrolka pomalu rozbliká, bude informace o připojení k předchozímu mobilnímu telefonu v zařízení smazána. Připojení nového telefonu k čerpadlu proveďte podle pokynů.

POZNÁMKA: Před připojením aplikace k čerpadlu se ujistěte, že se vaše mobilní zařízení nachází blízko čerpadla a že je v daném místě silný signál Wi-Fi.

POZNÁMKA: Tato aplikace podporuje operační systém Android 7.0 nebo novější a iOS 10.0 nebo novější.

POZNÁMKA: Zařízení podporuje pouze síť 2,4 GHz, nepodporuje síť 5 GHz.

POZNÁMKA: Nedoporučujeme vám používat veřejné sítě Wi-Fi. Při připojení k veřejné síti Wi-Fi můžete narazit na problémy se zadáváním ověřovacích kódů během přihlašování.

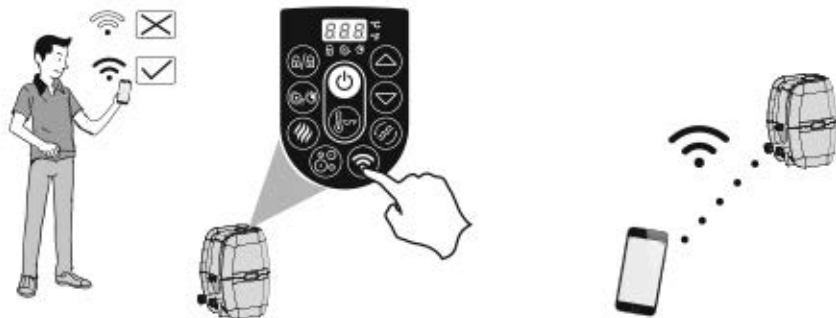

KROK 1: Ujistěte se, že je vaše mobilní zařízení připojeno k síti Wi-Fi.

KROK 2: Zapojte vířivku do zásuvky. Přidržením tlačítka  (Wi-Fi) po dobu 3 sekund zahájíte synchronizaci. Kontrolka Wi-Fi bude pomalu blikat.

POZNÁMKA: Ujistěte se, že je vířivka zapnutá a otestujte proudový chránič PRCD.

KROK 3: Spusťte na mobilním zařízení aplikaci Bestway Smart Hub™. Postupujte podle pokynů pro synchronizaci zařízení s aplikací.

- Přihlaste se nebo se zaregistrujte.
- Vyhledejte síť Wi-Fi a zadejte heslo k síti Wi-Fi.
- Změňte službu Wi-Fi na: BW-LayZSPA-xxx Heslo: 123456789
(Systém Android tento krok přeskočí a začne přímo procesem připojování)
- Vraťte se do aplikace a vyčkejte, než se proces připojení dokončí.

Nyní můžete ovládat vířivku Lay-Z-Spa jak z mobilního zařízení, tak z ovládacího panelu.

Funkce sdílení

Poznámka: Vygenerovaný QR kód pro sdílení může načíst vždy pouze jedna osoba. Pokud chcete kód sdílet s jinými zařízeními, je třeba pokaždé vygenerovat nový sdílený QR kód. Sdílený QR kód má platnost 15 minut. Funkci sdílení lze používat pouze za podmínky, že jsou uživatelé ve stejné zemi.

Odpojení

Stiskněte na dobu 3 sekund tlačítko , dokud kontrolka Wi-Fi nezačne pomalu blikat.

POZOR: Před zahájením jakékoliv údržby vířivky se ujistěte, že je čerpadlo odpojeno od napájení.

Nedodržení tohoto pokynu může mít za následek úraz nebo smrt.

Dofukování: Vaše vířivka bude čas od času potřebovat doplnit vzduch.

Změny v teplotě mezi dnem a nocí způsobí změnu tlaku ve vířivce a mohou způsobit částečné vyfouknutí. Postupujte podle pokynů pro sestavení a vzduch ve vířivce doplňte na potřebný tlak.

Pokud je třeba při nafukování použít pumpu, je třeba uzavřít hadice, aby neunikala voda, poté odpojit pumpu a našroubovat víčko (P00217), aby ze vzduchové trubice nevycházela voda.

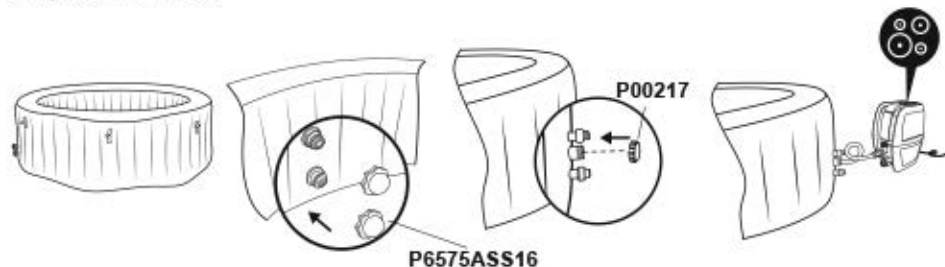

Údržba krytu

Kryt je třeba z vnitřní i vnější strany pravidelně čistit vhodným roztokem, který zahrnuje i adekvátní dezinfekční činidlo (např. 10 mg/l volného chloru).

Údržba vložky filtru

Aby voda ve vířivce zůstala čistá, zkontrolujte a vyčistěte filtry každý den podle níže popsaných kroků.

POZNÁMKA: Doporučujeme vyměňovat filtry každý týden, nebo když jsou filtry zanesené a ztrácí barvu.



Údržba vody

Mnoho látek znečišťujících vodu se usazuje na površích pod hladinou vody. Tyto znečišťující látky mohou vést k množení bakterií, řas nebo hub. Doporučujeme vířivku pravidelně dle potřeby čistit. Po určité době se na přístupných površích pod hladinou vody mohou vytvořit těžko odstranitelné skvrny nebo biofilm, případně se mohou projevit vysoké koncentrace solí nebo nežádoucí reakce vedlejších produktů. Podle hygienických podmínek, čistoty, průhlednosti, zápachu, pevných nečistot či skvrn může být nutné doporučit úplnou výměnu vody ve vířivce spojenou s jejím vyčištěním/dezinfekcí. Při vyprazdňování vířivky je třeba dodržet pokyny týkající se vypouštění vody. Je nezbytné udržovat vodu ve vířivce čistou. Voda musí mít správné chemické složení. Pouze čištění filtru není dostatečné pro řádnou údržbu. K zajištění správného chemického složení vody používejte bazénovou chemii a chlórové a bromové tablety (nepoužívejte granule) v dávkovači. Kvalita vody úzce

souvisí s frekvencí používání, počtem uživatelů a celkovou údržbou vířivky. Pokud vodu neošetřujete žádnými chemickými prostředky, měli byste ji měnit každé 3 dny. Důrazně doporučujeme používat k plnění vířivky vodu z vodovodu, protože tak lze minimalizovat vliv nežádoucích látek, například minerálů. Stejně tak je nutné vyčistit oblasti, kde chodíte bosí, a zónu pro odpočinek. Žádná čistící voda se nesmí dostat do vířivky ani do vodního cyklu vířivky. Nečistotu i čistící prostředky je třeba velmi pečlivě vypláchnout a odvést do kanalizace v okolí vířivky.

Poznámka: Před použitím vířivky Lay-Z-Spa se doporučujeme osprchovat, protože kosmetické produkty, krémy a ostatní zbytkové látky na pokožce mohou rychle zhoršit kvalitu vody. Při používání dávkovače chemikálií dodržujte následující pokyny.

Použití chemických tablet (nejsou součástí dodávky):

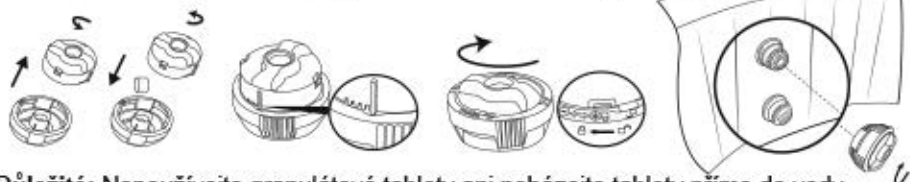

Důležité: Nepoužívejte granulátové tablety ani neházejte tablety přímo do vody, chemikálie by se usazovaly na dně a mohly by způsobit poškození nebo barevné změny PVC.

Použití kapalných chemikálií (nejsou součástí dodávky):

Důležité: Přidávejte kapalnou chemikálii v malých dávkách do středu bazénu, vyhněte se přímému kontaktu chemikálie s povrchem vířivky. Přímý kontakt chemikálie s povrchem vířivky by mohl způsobit poškození nebo odbarvení materiálu.



POZNÁMKA: Během používání vířivky z ní vyndejte dávkovač chemikálií.

DŮLEŽITÉ: Po provedení chemického ošetření vody a před použitím vířivky použijte testovací sadu (není součástí dodávky) a otestujte chemické složení vody v bazénu. Doporučujeme udržovat chemické složení vody podle tabulky níže

pH	Celková alkalita	Volný chlór
7,4 až 7,6	80 až 120 ppm	2 až 4 ppm

POZNÁMKA: Vady způsobené chemickou nerovnováhou nejsou kryty zárukou. Bazénová chemie může být toxická a musí s ní být zacházeno opatrně. Chemické výpary a nesprávné označení či skladování nádob s chemikáliemi představuje vážná zdravotní rizika. Další informace o chemické údržbě si vyžádejte od místního dodavatele bazénů. Věnujte velkou pozornost pokynům výrobce daných chemikálií. Poškození vířivky v důsledku špatného používání chemikálií a špatné údržby vody ve vířivce není kryto zárukou.

Důležité: Použití nadměrných dávek chemikálií způsobí ztrátu barvy potisku a skvrny na materiálu vířivky. V horším případě může narušit i strukturu pláště vířivky.

DEMONTÁŽ A SKLADOVÁNÍ

VYPOUŠTĚNÍ VÍŘIVKY

1.



2.

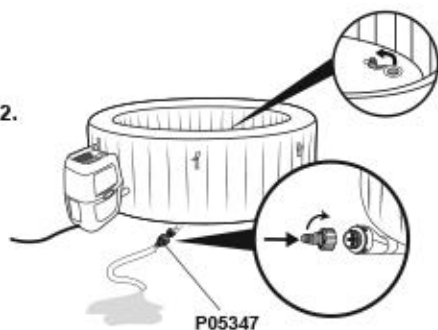

3. POZNÁMKA: Bazén vířivky vysušte.



4.

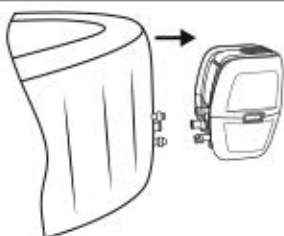

5.

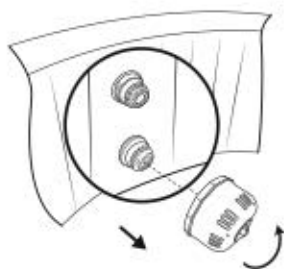

Vířivky se zapuštěnými švy

1.

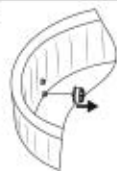

2.

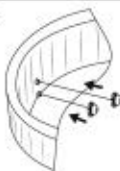

3.



4.

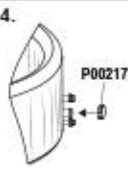

5.



6.



POZNÁMKA: Vířivku zvedněte, když v ní už zbyvá jen málo množství vody. Polohování modelů není krytlo zánukou

8. POZNÁMKA: Bazén vířivky vysušte.



Vířivka i čerpadlo musí být zcela suché. To je důležité pro prodloužení životnosti vířivky. K vyfoukání vířivky, čerpadla a potrubí do sucha doporučujeme použít čerpadlo. Demontujte filtrační sady a zlikvidujte použité filtrační vložky. Znovu připevněte dva uzávěry na sací a vratný ventil vířivky. Vířivku doporučujeme skladovat v původním balení na teplém [nad 15 °C (59 °F)] a suchém místě.

ČIŠTĚNÍ VÍŘIVKY

Zbytky čisticích prostředků a rozpuštěné látky z plavek i chemikálie se mohou hromadit na stěnách vířivky. K čištění stěn používejte mýdlo a vodu a řádně je opláchněte.

POZNÁMKA: NEPOUŽÍVEJTE tvrdé kartáče ani abrazivní čističe.

VYFUKOVÁNÍ

Vířivka je vybavena funkcí vyfukování, která umožňuje z komory vypustit všechny vzduch. Vířivku je pak snadnější zabalit a uložit.

Šroubovací ventil



Ventil pro rychlé nafouknutí/vyfouknutí

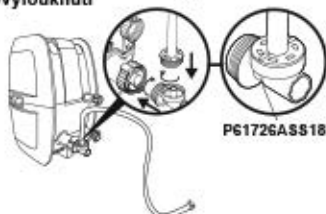

P61727ASS18



P05344



OPRAVY

Pro díl z PVC.

Pokud dojde k protřetí nebo propíchnutí vířivky, použijte dodanou záplatu.

1. Očistěte místo, které má být opraveno.
2. Opatrně stáhněte krycí vrstvu záplaty.
3. Záplatu přitlačte na místo, které má být opraveno.
4. Před nafouknutím vyčkejte 30 sekund

Pro materiál TriTech PVC.

Pokud dojde k protřetí nebo propíchnutí vířivky, použijte dodanou záplatu z PVC a lepidlo (není součástí dodávky) podle následujících kroků:

1. Opravované místo vyčistěte a osušte.
2. Záplatu z PVC ustříhnete na požadovanou velikost.
3. Nařezáte lepidlo (není součástí dodávky) na jednu stranu vystřížené záplaty. Zkontrolujte, zda je lepidlo rozetřeno rovnoměrně.
4. Vyčkejte 30 sekund a následně vystříženou záplatu umístěte lepidlem dolů na poškozenou oblast.
5. Vyhladte veškeré vzduchové bubliny, které se mohou nacházet pod záplatu, a pevně tiskněte po dobu dvou minut.
6. Výrobek je tak znovu připraven k používání. Tento proces opakujte v případě výskytu dalších netěsností.
7. Před nafouknutím vyčkejte 30 minut.

Likvidace





Odpadní elektrické výrobky se nesmí vyhazovat do komunálního odpadu. Kde k tomu existují příslušná zařízení, recyklujte je. Rady ohledně možností recyklace vám poskytnou místní orgány nebo prodejce výrobku.

ŘEŠENÍ PROBLÉMU

Společnost Bestway se snaží dodávat nejspolehlivější vřivky na trhu.

Pokud se setkáte s jakýmkoliv problémem, neváhejte se obrátit na společnost Bestway nebo jejího autorizovaného prodejce. Zde je několik užitečných tipů, které vám pomohou s diagnostikou a řešením několika běžných příčin problémů.

Problémy	Příčiny problémů	Řešení
Čerpadlo nefunguje	<ul style="list-style-type: none"> - Ponucha napětí - Je poškozen hlavní obvod 	<ul style="list-style-type: none"> - Zkontrolujte zdroj napětí - Prostudujte si sekci Podpora na našem webu www.bestwaycorp.com.
Ohřívání čerpadla nefunguje správně	<ul style="list-style-type: none"> - Je nastavena příliš nízká teplota - Znečištěná vložka filtru - Vypnutá tepelná pojistka - Vřivka není zakrytá - Topné těleso seřhalo nebo bylo odpojeno pojistkou 	<ul style="list-style-type: none"> - Nastavte vyšší teplotu, viz část věnovaná provozu čerpadla - Vyčistěte/vyměňte filtrační vložku, viz část věnovaná čistění a výměně filtrační vložky - Odpojte čerpadlo od napětí a zkontrolujte poloze na suché, chladné místo. - Odpojte čerpadlo a spusťte je, až když teplota vody dosáhne hodnoty 35 °C (95 °F) nebo nížší. - Upevněte kryt. - Prostudujte si sekci Podpora na našem webu www.bestwaycorp.com.
Masážní systém Lay-Z-Massage nefunguje	<ul style="list-style-type: none"> - Přehřáté vzduchové čerpadlo - Masáž Lay-Z-Spa se automaticky zastaví - Vzduchové čerpadlo je vadné 	<ul style="list-style-type: none"> - Odpojte čerpadlo od napětí a počkejte dvě hodiny, než vychladne. Zapijte naplnění a stiskněte tlačítko masážního systému Lay-Z-Massage - Stisknutím tlačítka masážního systému Lay-Z-Massage funkci znovu aktivujte - Prostudujte si sekci Podpora na našem webu www.bestwaycorp.com.
Adaptéry čerpadla nejsou v rovině s adaptéry vřivky	Jednou z vlastností hmoty PVC je, že mění tvar. Tento jev je normální.	- Pomoci dřeva nebo jiného izolantu zvedněte čerpadlo, aby byly adaptéry čerpadla ve výšce adaptéru vřivky.
Z bazénu vřivky uniká voda	<ul style="list-style-type: none"> - Vřivka je prasknutá nebo prederavená - Vzduchový ventil netesní 	<ul style="list-style-type: none"> - Použijte dodanou záplavu - Vzduchový ventil potřete mýdlovou vodou a zjistíte, zda neuniká vzduch. Pokud ano, použijte dodaný klíč a utáhněte ventil následovně: <ol style="list-style-type: none"> 1. Vyfoukněte vřivku. 2. Jednou rukou podržte zadní stranu vzduchového ventilu na vnější straně stěny vřivky a klíčem otáčte po směru hodinových ručiček.
Voda není čistá	<ul style="list-style-type: none"> - Nedostatečná doba filtrace - Znečištěná vložka filtru - Nesprávná údržba vody 	<ul style="list-style-type: none"> - Prodlužte dobu filtrace - Vyčistěte/vyměňte filtr, viz část věnovaná čistění a výměně filtru - Viz pokyny výrobce chemikálií
Seřhal test proudového chráněče PRCD	Něco s vřivkou v nepořádku	Prostudujte si sekci Podpora na našem webu www.bestwaycorp.com .
Ovládací panel nefunguje	<p>Ovládací panel je vybaven automatickým zámkem, který se aktivuje po 5 minutách nečinnosti. Na displej LED je jedna ikona:  Pokud svítí ikona zámku, je ovládací panel zamčený.</p> <p>– Ovládací panel není aktivován.</p>	<ul style="list-style-type: none"> - Stisknutím tlačítka  po dobu 3 sekundy odemknete ovládací panel. Pokud se ovládací panel neodemkne, restartujte čerpadlo – vytáhněte čerpadlo ze zásuvky a zase zasuňte. - Přidrže vypínač stisknutý po dobu 2 sekund. Prostudujte si sekci Podpora na našem webu www.bestwaycorp.com.
Jakou bazénovou chemii máme používat?	Poradte se se svým místním dodavatelem bazénové chemie, jak máte vodu udržovat. Věnujte velkou pozornost pokynům výrobce daných chemikálií.	
Z adaptéru mezi čerpadlem a vřivkou uniká voda.	<ul style="list-style-type: none"> - Uvnitř adaptéru čerpadla chybí těsnění. - Těsnění nejsou ve správné poloze. - Těsnění jsou poškozená - Adaptéry nejsou řádně utažené. 	<ul style="list-style-type: none"> - Na porty vřivky umístěte zásepky, aby z nich neunikala voda. Po té odpojte čerpadlo. Ověřte, že jsou všechna těsnění na svém místě. - Pokud nejsou těsnění správně umístěna, těsnění umístěte správně. - Jsou-li těsnění poškozená, je nutné je vyměnit. - Pokud jsou těsnění ve správné poloze, adaptéry možná nejsou správně utažené. Připojte čerpadlo k vřivce, ručně adaptér dotáhněte a odstraňte zásepky z portů vřivky. Pokud voda uniká, utáhněte adaptér tak, aby neunikala.

Problémy









Příčiny problémů

Řešení

Síť Wi-Fi se nepodařilo úspěšně nastavit.	Pumpa byla připojena k nesprávnému pásmu.	Pokud router, ke kterému pumpu připojujete, využívá dvě pásma a v současné chvíli nevyužívá síť 2,4 GHz, přepněte router na jiné pásmo (2,4 GHz) a zkuste s ním ohřívát pumpu spárovat znovu. Síť 5 GHz nejsou podporovány.
	Pumpa vifivky se nachází příliš daleko od routeru.	Zkontrolujte pomocí mobilního telefonu, zda je v daném místě kvalitní signál sítě Wi-Fi. V případě, že telefonem zjistíte, že je signál slabý, zjistěte, kde je signál sítě Wi-Fi kvalitní, a pumpu přemístěte do tohoto místa.
	Zadali jste nesprávné jméno sítě.	Začněte postup připojení znovu a dejte pozor, abyste zadali jméno sítě správně.
	Během připojování bylo zadáno nesprávné heslo sítě Wi-Fi.	Začněte postup připojení znovu a dejte pozor, abyste zadali heslo správně.
	Signál sítě Wi-Fi není stabilní.	1) Zkontrolujte, zda router funguje správně. 2) Jděte do místa, kde je umístěna vifivka, a na telefonu zkontrolujte signál sítě Wi-Fi. Pokud síla signálu není stabilní, zkontrolujte router. Pokud signál ukazuje jinou sílu, zopakujte operaci připojení vifivky k síti.
	V blízkosti pumpy se nachází nějaký spotřebič, který signál routeru ruší.	Připojení k síti Wi-Fi může komplikovat elektromagnetické nebo jiné rušení. Snažte se, aby se pumpa nenacházela nikde, kde by byla vystavena rušení způsobovanému jinými elektronickými zařízeními.
	Váš telefon se během registrace nepřipojí k síti Wi-Fi.	Zkontrolujte, zda nemáte na mobilním zařízení aktivovaný režim letadlo. Ujistěte se, že při připojování k síti Wi-Fi je režim letadlo deaktivován.
Zpětná vazba k aplikaci	V sekci nápovědy v aplikaci najdete mnoho aktuálních tipů k řešení potíží.	

Stav kontrolky Wi-Fi 

Kontrolka pomalu bliká	Čekání na připojení k routeru	Čerpadlo je připraveno k připojení k telefonu
Kontrolka svítí	Připojeno k routeru	Čerpadlo je již připojeno k telefonu
Kontrolka rychle bliká	Ztráta signálu sítě Wi-Fi	Zkontrolujte stav routeru. Vifivka ztratila signál sítě Wi-Fi.
Kontrolka nesvítí.	Kontrolka je poškozená nebo došlo k problému s modulem Wi-Fi.	Další informace najdete v sekci Podpora na našem webu www.bestwaycorp.com .

Příčiny	Důvody	Řešení
<p>Snímače průtoku vody pracují bez stisknutí tlačítka filtru či ohřívání.</p> 	<ol style="list-style-type: none"> Jazýčky snímače průtoku vody se nevrátí do správné polohy. Snímače průtoku vody jsou poškozené. 	<ol style="list-style-type: none"> Opalme odpojte zástrčku, jemně z boku udeřte do čerpadla a zástrčku znovu zapojte. Prostudujte si sekci Podpora na našem webu www.bestwaycorp.com.
<p>Po spuštění nebo během filtrování nebo ohřívání snímače průtoku vody nedetekují průtok vody.</p> 	<ol style="list-style-type: none"> Zapomněli jste odstranit 2 uzávěry z vnější strany bazénu. Vložky filtrů jsou špinavé. Aktivujte filtr nebo systém ohřívání a rukou před výstupním potrubím ověřte, že z něho proudí voda. <ol style="list-style-type: none"> Pokud z něho neproudí voda, čerpadlo je poškozené. Voda proudí, ale zobrazí se výstraha. V takovém případě jsou poškozeny snímače průtoku vody. Zablokování filtru Ohruňte trubice nebo nedostatečný průtok plastovými trubkami pláště Zablokovaná sítko na nečistoty: sítko na nečistoty mohou zablokovat vápenné usazeniny vznikající kvůli vysoké tvrdosti vody. Poškozené podložky Podložky ve spojích vířivky jsou možná poškozené nebo opotřebované. 	<ol style="list-style-type: none"> Před ohříváním odstraňte 2 uzávěry, viz část vlnovanou sestavení v uživatelské příručce. Demonťte sadu filtrů z bazénu a stiskněte tlačítko filtrace nebo ohřívání. Pokud není přilomen alarm, vyčistěte nebo vyměňte filtrační vložky a do bazénu nainstalujte sadu filtrů. Prostudujte si sekci Podpora na našem webu www.bestwaycorp.com. Vyčistěte filtr a zkontrolujte, zda není poškozený. V případě nutnosti jej vyměňte nebo nainstalujte znovu. Prostudujte si sekci Podpora na našem webu www.bestwaycorp.com. Zkontrolujte skrz připojení vířivky, zda nezapozorujete ohruňte trubice. Prostudujte si sekci Podpora na našem webu www.bestwaycorp.com. Vypusťte vířivku a umístěte do trubíc zahradní hadici, abyste s její pomocí vypláchli nečistoty. V zájmu co nejdůkladnějšího vypláchnutí nečistot proveďte operaci zvenčí i zevnitř vířivky. K odstranění houževnatých nečistot použijte kartáček na zuby. Prostudujte si sekci Podpora na našem webu www.bestwaycorp.com. Zkontrolujte, zda nejsou podložky uvnitř spojky poškozené. Rozlozujte spojky, vyměňte podložku a důkladně ji zkontrolujte. Prostudujte si sekci Podpora na našem webu www.bestwaycorp.com.
<p>Teploměr čerpadla zobrazuje teplotu vody nižší než 4 °C (40 °F).</p> 	<ol style="list-style-type: none"> Teplota vody je nižší než 4 °C (40 °F). Pokud je teplota vody vyšší než 7 °C (44,6 °F), je teploměr čerpadla porouchán. 	<ol style="list-style-type: none"> Vířivka není určena k provozu při teplotě nižší než 4 °C (40 °F). Odpojte čerpadlo a spusťte jej znovu, až když teplota vody dosáhne 6 °C (43 °F). Prostudujte si sekci Podpora na našem webu www.bestwaycorp.com.
<p>Teploměr čerpadla zobrazuje teplotu vody vyšší než 50 °C (122 °F).</p> 	<ol style="list-style-type: none"> Teplota vody je vyšší než 50 °C (122 °F). Pokud je teplota vody nižší než 45 °C (113 °F), je teploměr čerpadla porouchán. 	<ol style="list-style-type: none"> Vířivka není určena k provozu při teplotě vyšší než 40 °C (104 °F). Odpojte čerpadlo a spusťte jej, až když teplota vody dosáhne hodnoty 38 °C (100 °F) nebo nižší. DŮLEŽITÉ: Před opětovným spuštěním čerpadla stiskněte tlačítko Reset čerpadla. Prostudujte si sekci Podpora na našem webu www.bestwaycorp.com.
<p>Problém na konektorech teploměru čerpadla.</p> 	<ol style="list-style-type: none"> Konektory teploměru čerpadla nepracují správně. Teploměr čerpadla je poškozený. 	<p>Prostudujte si sekci Podpora na našem webu www.bestwaycorp.com.</p>
<p>Došlo k problému při manuálním resetování tepeiné pojistky.</p> 	<p>Došlo k vypnutí při manuálním resetování tepeiné pojistky.</p>	<ol style="list-style-type: none"> Odpojte čerpadlo od zásuvky a stiskněte tlačítko Reset, poté čerpadlo znovu zapojte do zásuvky. Pokud chybové hlášení přetrvává, nahleďte do příručky do části TLÁČÍTKO RESET. Prostudujte si sekci Podpora na našem webu www.bestwaycorp.com.
<p>Připojení k modulu Wi-Fi se nezdařilo.</p> 	<p>Modul Wi-Fi je poškozený.</p>	<p>Prostudujte si sekci Podpora na našem webu www.bestwaycorp.com. POZNÁMKA: Stisknutím jakéhokoliv tlačítka se zbavíte alarmu a můžete pokračovat v používání vířivky.</p>
<p>Uzemnění sehalo.</p> 	<ol style="list-style-type: none"> Došlo k poruše uzemňovacího svodu vaší domácnosti. Došlo k potížím s čerpadlem. 	<p>Prostudujte si sekci Podpora na našem webu www.bestwaycorp.com.</p>



For support please visit us at:
bestwaycorp.com/support

©2020 Bestway Inflatables & Material Corp.

All rights reserved/Tous droits réservés/Todos los derechos reservados/Alle Rechte vorbehalten/Tutti i diritti riservati

®™ Trademarks used in some countries under license to/

Marques ®™ utilisées dans certains pays sous la licence de/

Marcas comerciales ®™ utilizadas en algunos países bajo la licencia de/

®™ Die Warenzeichen werden in einigen Ländern verwendet unter Lizenz der/

®™ Marchi utilizzati in alcuni paesi concessi in licenza a

Bestway Inflatables & Material Corp., No.3065 Cao An Road, Shanghai, 201812, China.

Manufactured, distributed and represented in the European Union by/

Fabriqués, distribués et représentés dans l'Union Européenne par/Fabricado, distribuido y representado en la Unión Europea por/

Hergestellt, vertrieben und in der Europäischen Union vertreten von/Prodotto, distribuito e rappresentato nell'Unione Europea da

Bestway (Europe) S.r.l., Via Resistenza, 5, 20098 San Giuliano Milanese (Milano), Italy

Distributed in North America by/Distribués en Amérique du Nord par/Distribuido en Norteamérica por

Bestway (USA) Inc., 3411 E. Harbour Drive, Phoenix, Arizona 85034, United States of America

Tel: +86 21 69135588 (For U.S. and Canada)

Distributed in Latin America by/Distribués en Amérique latine par/Distribuido en Latinoamérica por/Distribuido na América Latina por

Bestway Central & South America Ltda, Salar Ascotan 1282, Parque Enea, Pudahuel, Santiago, Chile

Distributed in Australia & New Zealand by **Bestway Australia Pty Ltd, Unit 2/98-104 Carnarvon St Silverwater, NSW 2128, Australia**

Tel: Australia: (+61) 29 0371 388; New Zealand: 0800 142 101

Exported by/Exporté par/Exportado por/Exportiert von/Esportado da

Bestway (Hong Kong) International Ltd./Bestway Enterprise Company Limited

Suite 713, 7/Floor, East Wing, Tsim Sha Tsui Centre, 66 Mody Road, Kowloon, Hong Kong

www.bestwaycorp.com